

arti
www.arti-tokyo.com

arti PRICE LIST VOL.6

arti
PRICE LIST

VOL.6

arti

PRICE LIST

VOL.6

PHOTO INDEX

PIAVAL



Macaron マカロン
P8

Cloche クローチェ
P13



Trench トレンチ
P11

Egidio エジリオ
P13

TON



Split スプリット
P15

811
P16

822
P17



La Zitta ラジッタ
P18

Merano メラーノ
P19



Bloom ブルーム
P21

PLANK



Velit ヴェリット
P23



Monza モンツァ
P24

Monza Soft
モンツァ ソフト
P24

Monza Outdoor
モンツァ アウトドア
P25

Monza Bistro
モンツァ ビストロ
P25

Monza Table
モンツァ テーブル
P26



Remo レモ
P27

Cup カップ
P29



Myto ミュト
P30

Miura Stool
ミウラスツール
P30

Land ランド
P31

arti
Sofa/Chair



Calisson / Calisson deux カリソン / カリソンドゥ
P34



Ciambella チャンベラ
P38

Sans サンス
P39



Arete アレーテ
P40

Sofu ソフ
P41

Soothe スーズ
P41



Intersect インターセクト
P42

Incise インサイズ
P45



Volo ヴォーロ
P46



Matteo マッテオ
P48



Levi レヴィ
P50



Sonus ソヌス
P51

Pranzo プランゾ
P52

arti
Table



Kreis クライス
P54

Storia ストリア
P55

Lua ルア
P56



Aria アリア
P57

Tosto トスト
P59

プライスリストご利用の手引き



Macaron Chair Designed by Laura Silvestrini

2

カタログ掲載ページ P14

3	仕様	特記事項
木部	プナ無垢材 (121. ホワイトナチュラル染色塗装仕上、122. ナチュラル塗装仕上、123. ダークブラウン染色塗装仕上、124. ブラウン染色塗装仕上、125. ブラック染色塗装仕上) ウォールナット無垢材 (126. ナチュラル塗装仕上)	・品番は張地によって変わります。 ・張地の詳細はカタログ P13 にてご確認ください。 ・脚端部にはブラバートが付きます。
クッション	木枠構造・ウェービングベルト・ポリウレタンフォーム積層	

チェア・アームレス プナ材

	ファブリック	ファブリック	ファブリック	レザー
4 品番 上段:木部 下段:張地	CY121 / CY122 / CY123 / CY124 / CY125 A ~ E	CY121 / CY122 / CY123 / CY124 / CY125 F ~ J	CY121 / CY122 / CY123 / CY124 / CY125 K ~ O	CY121 / CY122 / CY123 / CY124 / CY125 P ~ T
価格	98,000	118,000		139,000

ウォールナット材

	ファブリック	ファブリック	ファブリック	レザー
品番 上段:木部 下段:張地	CY126 A ~ E	CY126 F ~ J	CY126 K ~ O	CY126 P ~ T
価格	108,000	137,000		162,000

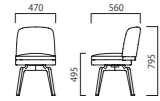

1 製品写真と寸法表示

寸法許容差は製品によりそれぞれ異なりますので、ご了承ください。

- W = 幅
- D = 奥行き
- H = 高さ
- SH = 座高さ
- SD = 座奥行き
- AH = アーム高さ (単位 = mm)

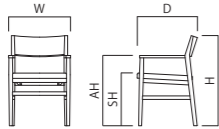

※ SH (座高さ) 寸法は、座面中央部の基準点高さを表示しています。

2 掲載ページ

アルティ総合カタログの掲載ページを表示しております。

3 仕様・特記事項

仕様は製品の材質やカラーを表示しております。
特記事項は製品についての注意事項を表示しております。

4 製品プライス

カラー・張地の詳細は総合カタログをご覧ください。
品番・張地によって価格が変わります。

〈張地について〉

- ・PIAVAL製品の張地A~Tは総合カタログP13をご覧ください (Egidioを除く)。
- ・TON製品の張地A~Tは総合カタログP29をご覧ください (La Zitta, Meranoを除く)。
- ・PLANK製品の張地は総合カタログの各製品ページをご覧ください (Monza Softを除く)。
- ・Egidio, La Zitta, Merano, Monza Soft、アルティオリジナル製品の張地F1~L3は総合カタログP136~139をご覧ください。
- ・その他各製品専用張地については総合カタログの各製品ページに掲載しております。

〈価格について〉

- ・税抜価格の表示となっております。
- ・表示価格は2025年12月現在の価格です。予告なく変更される場合がありますので、ご注文時には必ずご確認ください。

PIAVAL

Macaron

Trench

Cloche

Egidio

Macaron Chair Designed by Laura Silvestrini

カタログ掲載ページ P14



仕様	特記事項
木部 プナ無垢材 (121. ホワイトナチュラル染色塗装仕上、122. ナチュラル塗装仕上、123. ダークブラウン染色塗装仕上、124. ブラウン染色塗装仕上、125. ブラック染色塗装仕上) ウォールナット無垢材 (126. ナチュラル塗装仕上) クッション 木枠構造・ウェービングベルト・ポリウレタンフォーム積層	・品番は張地によって変わります。 ・張地の詳細はカタログP13にてご確認ください。 ・脚端部にはブラパートが付きます。

チェア・アームレス プナ材

	ファブリック	ファブリック	ファブリック	レザー
品番 上段：木部 下段：張地	CY121 / CY122 / CY123 / CY124 / CY125 A ~ E	CY121 / CY122 / CY123 / CY124 / CY125 F ~ J	CY121 / CY122 / CY123 / CY124 / CY125 K ~ O	CY121 / CY122 / CY123 / CY124 / CY125 P ~ T
価格	98,000	118,000		139,000

ウォールナット材

	ファブリック	ファブリック	ファブリック	レザー
品番 上段：木部 下段：張地	CY126 A ~ E	CY126 F ~ J	CY126 K ~ O	CY126 P ~ T
価格	108,000	137,000		162,000

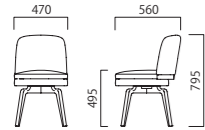
Macaron Armchair Designed by Laura Silvestrini

カタログ掲載ページ P15



仕様	特記事項
木部 プナ無垢材 (131. ホワイトナチュラル染色塗装仕上、132. ナチュラル塗装仕上、133. ダークブラウン染色塗装仕上、134. ブラウン染色塗装仕上、135. ブラック染色塗装仕上) ウォールナット無垢材 (136. ナチュラル塗装仕上) クッション 木枠構造・ウェービングベルト・ポリウレタンフォーム積層	・品番は張地によって変わります。 ・張地の詳細はカタログP13にてご確認ください。 ・脚端部にはブラパートが付きます。

チェア・アーム付 プナ材

	ファブリック	ファブリック	ファブリック	レザー
品番 上段：木部 下段：張地	CY131 / CY132 / CY133 / CY134 / CY135 A ~ E	CY131 / CY132 / CY133 / CY134 / CY135 F ~ J	CY131 / CY132 / CY133 / CY134 / CY135 K ~ O	CY131 / CY132 / CY133 / CY134 / CY135 P ~ T
価格	198,000	224,000		266,000

ウォールナット材

	ファブリック	ファブリック	ファブリック	レザー
品番 上段：木部 下段：張地	CY136 A ~ E	CY136 F ~ J	CY136 K ~ O	CY136 P ~ T
価格	228,000	256,000		304,000

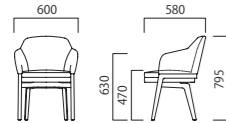
Macaron Sofa Designed by Laura Silvestrini

カタログ掲載ページ P15



2P

仕様	特記事項
木部 プナ無垢材 (021 / 031. ホワイトナチュラル染色塗装仕上、022 / 032. ナチュラル塗装仕上、023 / 033. ダークブラウン染色塗装仕上、024 / 034. ブラウン染色塗装仕上、025 / 035. ブラック染色塗装仕上) ウォールナット無垢材 (026 / 036. ナチュラル塗装仕上) クッション 木枠構造・ウェービングベルト・ポリウレタンフォーム積層	・品番は張地によって変わります。 ・張地の詳細はカタログP13にてご確認ください。 ・脚端部にはブラパートが付きます。

ソファ・1P 両アーム プナ材

	ファブリック	ファブリック	ファブリック	レザー
品番 上段：木部 下段：張地	SY021 / SY022 / SY023 / SY024 / SY025 A ~ E	SY021 / SY022 / SY023 / SY024 / SY025 F ~ J	SY021 / SY022 / SY023 / SY024 / SY025 K ~ O	SY021 / SY022 / SY023 / SY024 / SY025 P ~ T
価格	298,000	329,000		376,000

ウォールナット材

	ファブリック	ファブリック	ファブリック	レザー
品番 上段：木部 下段：張地	SY026 A ~ E	SY026 F ~ J	SY026 K ~ O	SY026 P ~ T
価格	348,000	369,000		422,000

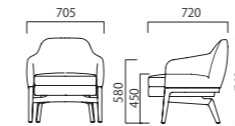

ソファ・2P 両アーム プナ材

	ファブリック	ファブリック	ファブリック	レザー
品番 上段：木部 下段：張地	SY031 / SY032 / SY033 / SY034 / SY035 A ~ E	SY031 / SY032 / SY033 / SY034 / SY035 F ~ J	SY031 / SY032 / SY033 / SY034 / SY035 K ~ O	SY031 / SY032 / SY033 / SY034 / SY035 P ~ T
価格	535,000	581,000		696,000

ウォールナット材

	ファブリック	ファブリック	ファブリック	レザー
品番 上段：木部 下段：張地	SY036 A ~ E	SY036 F ~ J	SY036 K ~ O	SY036 P ~ T
価格	590,000	641,000		768,000

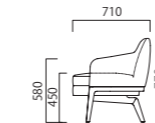
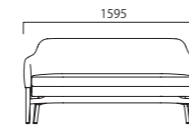

Macaron Lounge table Designed by Laura Silvestrini

カタログ掲載ページ P16



仕様	特記事項				
木部	天板：ブナ突板 (A. ホワイトナチュラル染色塗装仕上、B. ナチュラル塗装仕上、C. ダークブラウン染色塗装仕上、D. ブラウン染色塗装仕上、E. ブラック染色塗装仕上)、ウォールナット突板 (F. ナチュラル塗装仕上) 脚：ブナ無垢材 (A. ホワイトナチュラル染色塗装仕上、B. ナチュラル塗装仕上、C. ダークブラウン染色塗装仕上、D. ブラウン染色塗装仕上、E. ブラック染色塗装仕上)、ウォールナット無垢材 (F. ナチュラル塗装仕上)				
	・脚端部にはブラバートが付きます。				
品番	TY051 A	TY051 B	TY051 C	TY051 D	TY051 E
価格	116,000				

ウォールナット材	
品番	TY051 F
価格	137,000

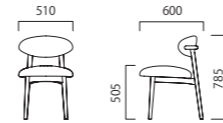
Trench chair Designed by Laura Silvestrini

カタログ掲載ページ P20

仕様	特記事項			
木部	アッシュ無垢材 (141. ホワイトナチュラル染色塗装仕上、142. ナチュラル塗装仕上、143. ダークブラウン染色塗装仕上、144. ブラウン染色塗装仕上、145. ブラック染色塗装仕上)			
背	成型合板・ポリウレタンフォーム積層			
座	積層合板・ウェービングシート・ポリウレタンフォーム積層			
	・品番は張地によって変わります。 ・張地の詳細はカタログ P13 にてご確認ください。 ・脚端部にはブラバートが付きます。			
チェア・アームレス	ファブリック	ファブリック	ファブリック	レザー
品番 上段：木部 下段：張地	CY141 / CY142 / CY143 / CY144 / CY145 A ~ E	CY141 / CY142 / CY143 / CY144 / CY145 F ~ J	CY141 / CY142 / CY143 / CY144 / CY145 K ~ O	CY141 / CY142 / CY143 / CY144 / CY145 P ~ T
価格	98,000	107,000		124,000

Trench Armchair Designed by Laura Silvestrini

カタログ掲載ページ P20

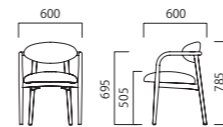

仕様	特記事項			
木部	アッシュ無垢材 (151. ホワイトナチュラル染色塗装仕上、152. ナチュラル塗装仕上、153. ダークブラウン染色塗装仕上、154. ブラウン染色塗装仕上、155. ブラック染色塗装仕上)			
背	成型合板・ポリウレタンフォーム積層			
座	積層合板・ウェービングシート・ポリウレタンフォーム積層			
	・品番は張地によって変わります。 ・張地の詳細はカタログ P13 にてご確認ください。 ・脚端部にはブラバートが付きます。			
チェア・アーム付	ファブリック	ファブリック	ファブリック	レザー
品番 上段：木部 下段：張地	CY151 / CY152 / CY153 / CY154 / CY155 A ~ E	CY151 / CY152 / CY153 / CY154 / CY155 F ~ J	CY151 / CY152 / CY153 / CY154 / CY155 K ~ O	CY151 / CY152 / CY153 / CY154 / CY155 P ~ T
価格	118,000	137,000		154,000

Trench Counter chair

Designed by Laura Silvestrini

カタログ掲載ページ P21



仕様	特記事項
木部 アッシュ無垢材 (141. ホワイトナチュラル染色塗装仕上、142. ナチュラル塗装仕上、143. ダークブラウン染色塗装仕上、144. ブラウン染色塗装仕上、145. ブラック染色塗装仕上) 背 成型合板・ポリウレタンフォーム積層 座 積層合板・ウェービングシート・ポリウレタンフォーム積層	<ul style="list-style-type: none"> 品番は張地によって変わります。 張地の詳細はカタログP13にてご確認ください。 脚端部にはブラバートが付きます。

カウンターチェア・アームレス

	ファブリック	ファブリック	ファブリック	レザー
品番 上段:木部 下段:張地	NY141 / NY142 / NY143 / NY144 / NY145 A ~ E	NY141 / NY142 / NY143 / NY144 / NY145 F ~ J	NY141 / NY142 / NY143 / NY144 / NY145 K ~ O	NY141 / NY142 / NY143 / NY144 / NY145 P ~ T
価格	138,000	150,000		166,000

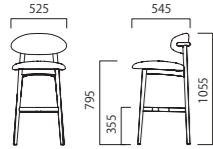

Trench Counter armchair

Designed by Laura Silvestrini

カタログ掲載ページ P21



仕様	特記事項
木部 アッシュ無垢材 (161. ホワイトナチュラル染色塗装仕上、162. ナチュラル塗装仕上、163. ダークブラウン染色塗装仕上、164. ブラウン染色塗装仕上、165. ブラック染色塗装仕上) 背 成型合板・ポリウレタンフォーム積層 座 積層合板・ウェービングシート・ポリウレタンフォーム積層	<ul style="list-style-type: none"> 品番は張地によって変わります。 張地の詳細はカタログP13にてご確認ください。 脚端部にはブラバートが付きます。

カウンターチェア・張りぐるみアーム付

	ファブリック	ファブリック	ファブリック	レザー
品番 上段:木部 下段:張地	NY161 / NY162 / NY163 / NY164 / NY165 A ~ E	NY161 / NY162 / NY163 / NY164 / NY165 F ~ J	NY161 / NY162 / NY163 / NY164 / NY165 K ~ O	NY161 / NY162 / NY163 / NY164 / NY165 P ~ T
価格	218,000	238,000		271,000

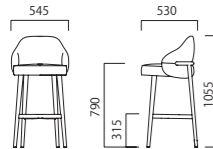

Cloche

Designed by Gordon Guillaumier

カタログ掲載ページ P22

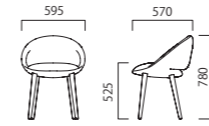

仕様	ファブリック			レザー
本体 モールドポリウレタンフォーム 木部 アッシュ無垢材 (111. ホワイトナチュラル染色塗装仕上、112. ナチュラル塗装仕上、113. ダークブラウン染色塗装仕上、114. ブラウン染色塗装仕上、115. ブラック染色塗装仕上)				<ul style="list-style-type: none"> 品番は張地によって変わります。 張地の詳細はカタログP13にてご確認ください。 脚端部にはブラバートが付きます。
品番 上段:木部 下段:張地	CY111 / CY112 / CY113 / CY114 / CY115 A ~ E	CY111 / CY112 / CY113 / CY114 / CY115 F ~ J	CY111 / CY112 / CY113 / CY114 / CY115 K ~ O	CY111 / CY112 / CY113 / CY114 / CY115 P ~ T
価格	168,000	181,000		212,000

Egidio

Designed by David Ericsson

カタログ掲載ページ P24



CY056

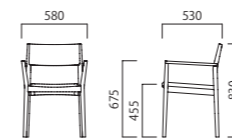
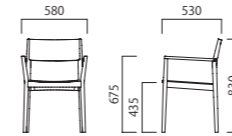

仕様	特記事項
背・座 成型合板 プナ材 (A. ナチュラル塗装仕上、B. ダークブラウン染色塗装仕上) 座クッション 成型合板・ポリウレタンフォーム 木部 プナ無垢材	<ul style="list-style-type: none"> 脚端部にはブラバートが付きます。 張地やランクの詳細についてはカタログP136～139にてご確認ください。 スタッキング脚数は床積み4脚まで可能です。

クッション無

品番	張地ランク	価格
CY056 A / B	クッション無	51,000

座クッション付

品番	張地ランク	価格
CY057 A / B	F1	55,000
	F2	57,000
	F3	60,000
	PL1	55,000
	PL2	57,000
	L1	63,000
	L2	65,000
L3	67,000	

Ton

Split

811

822

La Zitta

Merano

Bloom

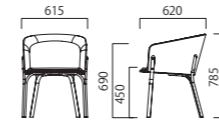

Split Armchair Designed by Arik Levy

カタログ掲載ページ P30

仕様	特記事項		
本体	モールドウレタンフォーム	・品番は張地によって変わります。	
木部	ブナ無垢材 (081. ナチュラル塗装仕上、082. ダークブラウン色染色塗装仕上、083. ブラウン色染色塗装仕上、084. ブラック色染色塗装仕上、085. ホワイト色染色塗装仕上)	・張地の詳細はカタログ P29 にてご確認ください。	
座クッション	積層合板・ポリウレタンフォーム積層		

	ファブリック	ファブリック	ファブリック	レザー
品番 上段：木部 下段：張地	CY081 / CY082 / CY083 / CY084 / CY085 A ~ E	CY081 / CY082 / CY083 / CY084 / CY085 F ~ J	CY081 / CY082 / CY083 / CY084 / CY085 K ~ O	CY081 / CY082 / CY083 / CY084 / CY085 P ~ T
価格	198,000	218,000	223,000	255,000

Split Chair Designed by Arik Levy

カタログ掲載ページ P31

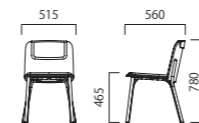

仕様	特記事項		
背	ブナ突板成型合板	・品番は張地によって変わります。	
木部	ブナ無垢材 (071. ナチュラル塗装仕上、072. ダークブラウン色染色塗装仕上、073. ブラウン色染色塗装仕上、074. ブラック色染色塗装仕上、075. ホワイト色染色塗装仕上)	・張地の詳細はカタログ P29 にてご確認ください。	
クッション	積層合板・ポリウレタンフォーム積層		

	ファブリック	ファブリック	ファブリック	レザー
品番 上段：木部 下段：張地	CY071 / CY072 / CY073 / CY074 / CY075 A ~ E	CY071 / CY072 / CY073 / CY074 / CY075 F ~ J	CY071 / CY072 / CY073 / CY074 / CY075 K ~ O	CY071 / CY072 / CY073 / CY074 / CY075 P ~ T
価格	143,000	148,000	150,000	161,000

811 Chair Designed by TON R&D

カタログ掲載ページ P34



仕様	特記事項
背 座 木部	ポリウレタンフォーム積層 積層合板・ポリウレタンフォーム積層 ブナ無垢材 (091. ナチュラル塗装仕上、092. ダークブラウン色染色塗装仕上、093. ブラウン色染色塗装仕上、094. ブラック色染色塗装仕上、095. ホワイト色染色塗装仕上)

- ・品番は張地によって変わります。
- ・張地の詳細はカタログ P29 にてご確認ください。

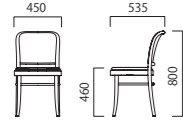

	ファブリック	ファブリック	ファブリック	レザー
品番 上段:木部 下段:張地	CY091 / CY092 / CY093 / CY094 / CY095 A ~ E	CY091 / CY092 / CY093 / CY094 / CY095 F ~ J	CY091 / CY092 / CY093 / CY094 / CY095 K ~ O	CY091 / CY092 / CY093 / CY094 / CY095 P ~ T
価格	69,000	76,000	78,000	88,000

811 Lounge armchair Designed by Claesson Koivisto Rune

カタログ掲載ページ P35



仕様	特記事項
背 座 木部	ポリウレタンフォーム積層 積層合板・弾性ベルト・ポリウレタンフォーム積層 ブナ無垢材 (091. ナチュラル塗装仕上、092. ダークブラウン色染色塗装仕上、093. ブラウン色染色塗装仕上、094. ブラック色染色塗装仕上、095. ホワイト色染色塗装仕上)

- ・品番は張地によって変わります。
- ・張地の詳細はカタログ P29 にてご確認ください。

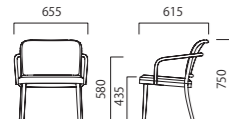

	ファブリック	ファブリック	ファブリック	レザー
品番 上段:木部 下段:張地	LY091 / LY092 / LY093 / LY094 / LY095 A ~ E	LY091 / LY092 / LY093 / LY094 / LY095 F ~ J	LY091 / LY092 / LY093 / LY094 / LY095 K ~ O	LY091 / LY092 / LY093 / LY094 / LY095 P ~ T
価格	108,000	119,000	122,000	146,000

822 Armchair Designed by Claesson Koivisto Rune

カタログ掲載ページ P40



仕様	特記事項
背 クッション 木部	ブナ突板成型合板 積層合板・弾性ベルト・ポリウレタンフォーム積層 ブナ無垢材 (101. ナチュラル塗装仕上、102. ダークブラウン色染色塗装仕上、103. ブラウン色染色塗装仕上、104. ブラック色染色塗装仕上、105. ホワイト色染色塗装仕上)

- ・品番は張地によって変わります。
- ・張地の詳細はカタログ P29 にてご確認ください。

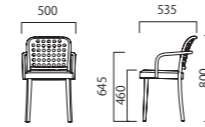

	ファブリック	ファブリック	ファブリック	レザー
品番 上段:木部 下段:張地	CY101 / CY102 / CY103 / CY104 / CY105 A ~ E	CY101 / CY102 / CY103 / CY104 / CY105 F ~ J	CY101 / CY102 / CY103 / CY104 / CY105 K ~ O	CY101 / CY102 / CY103 / CY104 / CY105 P ~ T
価格	88,000	102,000	103,000	110,000

822 Lounge chair Designed by Claesson Koivisto Rune

カタログ掲載ページ P40



仕様	特記事項
背・座 木部	ブナ突板成型合板 ブナ無垢材 (101. ナチュラル塗装仕上、102. ダークブラウン色染色塗装仕上、103. ブラウン色染色塗装仕上、104. ブラック色染色塗装仕上、105. ホワイト色染色塗装仕上)

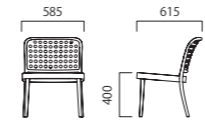

品番	LY101 / LY102 / LY103 / LY104 / LY105
価格	86,000

La Zitta chair

Designed by Alexander Gufler

カタログ掲載ページ P44



仕様	特記事項
背・座 木部 クッション	<p>ブナ突板成型合板 ブナ無垢材 (A. ナチュラル塗装仕上、B. ダークブラウン色染色塗装仕上、C. ブラウン色染色塗装仕上、D. ブラック色染色塗装仕上、E. ホワイト色染色塗装仕上) 積層合板・ポリウレタンフォーム積層</p> <p>・張地やランクの詳細についてはカタログ P136～139にてご確認ください。</p>

クッション無

品番	張地ランク	価格
CY061 A～E	クッション無	38,000

座クッション付

品番	張地ランク	価格
CY062 A～E	F1	47,000
	F2	51,000
	F3	55,000
	PL1	47,000
	PL2	51,000
	L1	61,000
	L2	65,000
L3	68,000	

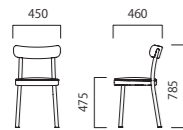
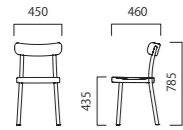

La Zitta Counter chair

Designed by Alexander Gufler

カタログ掲載ページ P45



仕様	特記事項
背・座 木部 クッション	<p>ブナ突板成型合板 ブナ無垢材 (A. ナチュラル塗装仕上、B. ダークブラウン色染色塗装仕上、C. ブラウン色染色塗装仕上、D. ブラック色染色塗装仕上、E. ホワイト色染色塗装仕上) 積層合板・ポリウレタンフォーム積層</p> <p>・張地やランクの詳細についてはカタログ P136～139にてご確認ください。</p>

クッション無

品番	張地ランク	価格
NY061 A～E	クッション無	64,000

座クッション付

品番	張地ランク	価格
NY062 A～E	F1	73,000
	F2	77,000
	F3	81,000
	PL1	73,000
	PL2	77,000
	L1	87,000
	L2	90,000
L3	94,000	

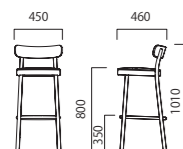
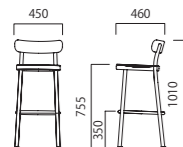

Merano Chair

Designed by Alexander Gufler

カタログ掲載ページ P46



CY058

仕様	特記事項
背・座 木部 クッション	<p>突板成型合板 (A.B. ブナ材 C.D. オーク材) A.B. ブナ無垢材 (A. ナチュラル塗装仕上、B. ダークブラウン色染色塗装仕上) C.D. オーク無垢材 (C. ナチュラル塗装仕上、D. ダークブラウン色染色塗装仕上) 成型合板・ポリウレタンフォーム積層</p> <p>・スタッキング脚数は床積み5脚まで可能です (全タイプ)。 ・専用台車には12脚 (クッション無し) または10脚 (クッション付) まで積載可能です。 ・長時間スタッキングした際にクッションにへこみ跡が残る場合がございます。 ・張地やランクの詳細についてはカタログ P136～139にてご確認ください。</p>

クッション無 (A.B. ブナ材)

品番	価格
CY058 A / B	52,000

クッション無 (C.D. オーク材)

品番	価格
CY058 C / D	69,000

座クッション付 (A.B. ブナ材)

品番	張地ランク	価格
CY059 A / B	F1	59,000
	F2	67,000
	F3	72,000
	PL1	59,000
	PL2	67,000
	L1	79,000
	L2	83,000
L3	87,000	

座クッション付 (C.D. オーク材)

品番	張地ランク	価格
CY059 C / D	F1	79,000
	F2	88,000
	F3	93,000
	PL1	79,000
	PL2	88,000
	L1	100,000
	L2	105,000
L3	109,000	

背・座クッション付 (A.B. ブナ材)

品番	張地ランク	価格
CY060 A / B	F1	81,000
	F2	84,000
	F3	86,000
	PL1	81,000
	PL2	84,000
	L1	90,000
	L2	92,000
L3	94,000	

背・座クッション付 (C.D. オーク材)

品番	張地ランク	価格
CY060 C / D	F1	96,000
	F2	98,000
	F3	101,000
	PL1	96,000
	PL2	98,000
	L1	104,000
	L2	107,000
L3	109,000	

専用台車

品番	価格
AY002	103,000

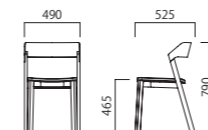
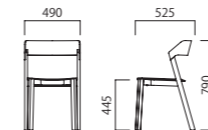

Merano Counter chair

Designed by Alexander Guffler

カタログ掲載ページ P46



NY058

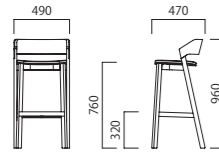
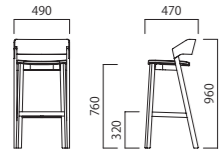
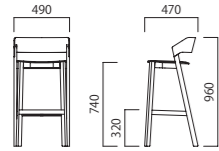

仕様	特記事項
背・座 突板成型合板 (A.B. プナ材 C.D. オーク材)	・張地やランクの詳細についてはカタログ P136 ~ 139 にてご確認ください。
木部 A.B. プナ無垢材 (A. ナチュラル塗装仕上、B. ダークブラウン色染色塗装仕上) C.D. オーク無垢材 (C. ナチュラル塗装仕上、D. ダークブラウン色染色塗装仕上)	
クッション 成型合板・ポリウレタンフォーム積層	

品番	価格
NY058 A / B	62,000

品番	張地ランク	価格
NY059 A / B	F1	69,000
	F2	77,000
	F3	82,000
	PL1	69,000
	PL2	77,000
	L1	89,000
	L2	93,000
	L3	97,000

品番	張地ランク	価格
NY060 A / B	F1	89,000
	F2	96,000
	F3	98,000
	PL1	89,000
	PL2	96,000
	L1	102,000
	L2	104,000
	L3	106,000

品番	価格
NY058 C / D	79,000

品番	張地ランク	価格
NY059 C / D	F1	95,000
	F2	104,000
	F3	108,000
	PL1	95,000
	PL2	104,000
	L1	115,000
	L2	120,000
	L3	124,000

品番	張地ランク	価格
NY060 C / D	F1	113,000
	F2	116,000
	F3	118,000
	PL1	113,000
	PL2	116,000
	L1	122,000
	L2	124,000
	L3	126,000

Bloom Table

Designed by Arik Levy

カタログ掲載ページ P50



TY061 A

仕様	
天板 表面	A.B. プナ突板、C.D. オーク突板
天板 エッジ	A.B. プナ無垢材、C.D. オーク無垢材
脚支柱	A.B. プナ無垢材 (A. ナチュラル塗装仕上、B. ダークブラウン色染色塗装仕上) C.D. オーク無垢材 (C. ナチュラル塗装仕上、D. ダークブラウン色染色塗装仕上)
脚ベース	スチール (ブラック塗装ナシ地仕上) アジャスター付

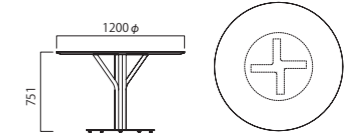
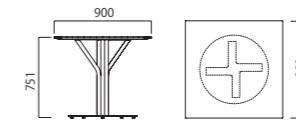

品番	900W 900D				1200φ			
	TY060 A ブナ・ナチュラル	TY060 B ブナ・ダーク ブラウン	TY060 C オーク・ナチュラル	TY060 D オーク・ダーク ブラウン	TY061 A ブナ・ナチュラル	TY061 B ブナ・ダーク ブラウン	TY061 C オーク・ナチュラル	TY061 D オーク・ダーク ブラウン
価格	209,000				285,000			
価格	209,000				264,000			
価格	209,000				349,000			

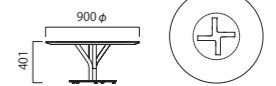
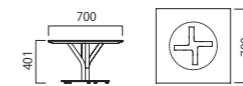

品番	700W 700D				900φ			
	TY070 A ブナ・ナチュラル	TY070 B ブナ・ダーク ブラウン	TY070 C オーク・ナチュラル	TY070 D オーク・ダーク ブラウン	TY071 A ブナ・ナチュラル	TY071 B ブナ・ダーク ブラウン	TY071 C オーク・ナチュラル	TY071 D オーク・ダーク ブラウン
価格	142,000				187,000			
価格	142,000				189,000			
価格	142,000				242,000			

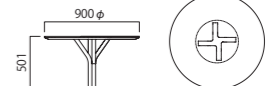
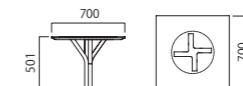

品番	700W 700D				900φ			
	TY080 A ブナ・ナチュラル	TY080 B ブナ・ダーク ブラウン	TY080 C オーク・ナチュラル	TY080 D オーク・ダーク ブラウン	TY081 A ブナ・ナチュラル	TY081 B ブナ・ダーク ブラウン	TY081 C オーク・ナチュラル	TY081 D オーク・ダーク ブラウン
価格	144,000				189,000			
価格	144,000				191,000			
価格	144,000				244,000			

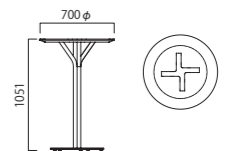
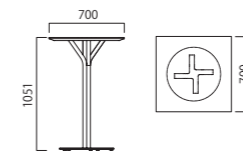

品番	700W 700D				700φ			
	TY090 A ブナ・ナチュラル	TY090 B ブナ・ダーク ブラウン	TY090 C オーク・ナチュラル	TY090 D オーク・ダーク ブラウン	TY091 A ブナ・ナチュラル	TY091 B ブナ・ダーク ブラウン	TY091 C オーク・ナチュラル	TY091 D オーク・ダーク ブラウン
価格	156,000				201,000			
価格	156,000				172,000			
価格	156,000				221,000			

PLANK®

- Velit
- Monza
- Remo
- Cup
- Myto
- Miura Stool
- Land

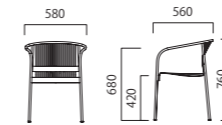

Velit chair Designed by Björn Dahlström

カタログ掲載ページ P58

仕様	特記事項
本体 スティールパイプ・スティールロッド (A. ホワイト塗装仕上、B. ブラック塗装仕上、C. グレー塗装仕上、D. オーシャンブルー塗装仕上、E. ダークレッド塗装仕上、F. オリーブグリーン塗装仕上、G. モスグリーン塗装仕上) クッション インテグラルスキン ポリウレタンフォーム (A. ライトグレー、B. ブラック、C. グレー、D. オーシャンブルー、E. ダークレッド、F. オリーブグリーン、G. モスグリーン)	<ul style="list-style-type: none"> ・屋外での使用も可能です。 ・スタッキング脚数は床積み 4 脚まで可能です。 ・クッションはチェアの座面に載せる置きクッション仕様です。

チェア	
品番	CY064 A ~ G
価格	88,000



チェア用クッション	
品番	CY065 A ~ G
価格	13,000

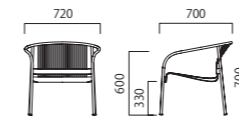

Velit Lounge chair Designed by Björn Dahlström

カタログ掲載ページ P59

仕様	特記事項
本体 スティールパイプ・スティールロッド (A. ホワイト塗装仕上、B. ブラック塗装仕上、C. グレー塗装仕上、D. オーシャンブルー塗装仕上、E. ダークレッド塗装仕上、F. オリーブグリーン塗装仕上、G. モスグリーン塗装仕上)	<ul style="list-style-type: none"> ・屋外での使用も可能です。

品番	LY064 A ~ G
価格	111,000

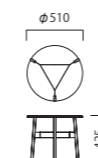

Velit side table Designed by Björn Dahlström

カタログ掲載ページ P59

仕様	特記事項
天板 スティール (A. ホワイト塗装仕上、B. ブラック塗装仕上、C. グレー塗装仕上、D. オーシャンブルー塗装仕上、E. ダークレッド塗装仕上、F. オリーブグリーン塗装仕上、G. モスグリーン塗装仕上) 脚 スティールパイプ (塗装仕上)	<ul style="list-style-type: none"> ・屋外での使用も可能です。

品番	TY050 A ~ G
価格	82,000

Monza Stacking chair

Designed by Konstantin Grcic

カタログ掲載ページ P62



仕様	特記事項
<p>背 ポリプロピレン (グラスファイバー入り) (A. ホワイトグレー、B. ブラック、C. ライトブルー、D. イエローグリーン、E. ワインレッド、F. レッド、G. カフェラテ、H. キャラメル、I. テラブラウン)</p> <p>木部 019. アッシュ無垢材 (ナチュラル塗装仕上) 020. アッシュ無垢材 (ブラック色染色塗装仕上) 042. アッシュ無垢材 (ホワイト色染色塗装仕上) 043. オーク無垢材 (ナチュラル塗装仕上) 044. ウォールナット無垢材 (ナチュラル塗装仕上)</p> <p>クッション 発泡ゴム (座厚 6mm)</p>	<ul style="list-style-type: none"> ・スタッキング脚数は床積み 4 脚まで可能です。 ・クッションはチェアの座面に乗せる置きクッション仕様です。張地は合成皮革 (PL1・PL2) または革 (L1・L2・L3) のみの設定となります。 ・張地やランクの詳細についてはカタログ P136 ~ 139 にてご確認ください。

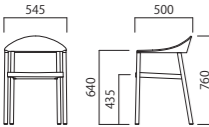

	アッシュ	オーク	ウォールナット
品番 上段:木部 下段:背	CY019 / CY020 / CY042 A ~ I	CY043 A ~ I	CY044 A ~ I
価格	85,000	92,000	125,000



品番	張地ランク	価格
CY021 A	PL1	8,000
	PL2	10,000
	L1	15,000
	L2	17,000
	L3	18,000

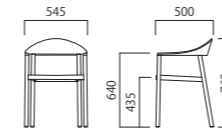

Monza Outdoor

Designed by Konstantin Grcic

カタログ掲載ページ P64

仕様	特記事項
<p>背 ポリプロピレン (グラスファイバー入り) (A. ホワイトグレー、B. ブラック、G. カフェラテ、H. キャラメル、I. テラブラウン)</p> <p>木部 イロコ無垢材 (オイル仕上)</p>	<ul style="list-style-type: none"> ・屋外での使用も可能です。 ・スタッキング脚数は床積み 4 脚まで可能です。
品番	CY045 A / B / G / H / I
価格	110,000

Monza Bistro

Designed by Konstantin Grcic

カタログ掲載ページ P65

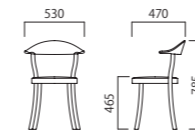

仕様	特記事項
<p>背 ポリプロピレン (グラスファイバー入り) (A. ホワイトグレー、B. ブラック、G. カフェラテ、H. キャラメル、I. テラブラウン)</p> <p>座 インテグラルスキン ポリウレタンフォーム</p> <p>木部 プナ無垢材 (046. ナチュラル塗装仕上、047. ブラック色染色塗装仕上)</p>	<ul style="list-style-type: none"> ・座の色は、背と同色になります。
品番	CY046 A / B / G / H / I CY047 A / B / G / H / I
価格	94,000

Monza Soft

Designed by Konstantin Grcic

カタログ掲載ページ P63



仕様	特記事項
<p>背 ポリプロピレン (グラスファイバー入り) (G. カフェラテ、H. キャラメル、I. テラブラウン)</p> <p>木部 066. アッシュ無垢材 (ナチュラル塗装仕上) 067. オーク無垢材 (ナチュラル塗装仕上) 068. ウォールナット無垢材 (ナチュラル塗装仕上)</p>	<ul style="list-style-type: none"> ・張地やランクの詳細についてはカタログ P136 ~ 139 にてご確認ください。

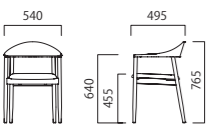

アッシュ (G. カフェラテ)			オーク (H. キャラメル)			ウォールナット (I. テラブラウン)		
品番	張地ランク	価格	品番	張地ランク	価格	品番	張地ランク	価格
CY066 G	F1	88,000	CY067 H	F1	101,000	CY068 I	F1	112,000
	F2	92,000		F2	105,000		F2	116,000
	F3	96,000		F3	108,000		F3	120,000
	PL1	88,000		PL1	101,000		PL1	112,000
	PL2	92,000		PL2	105,000		PL2	116,000
	L1	102,000		L1	114,000		L1	126,000
	L2	105,000		L2	118,000		L2	130,000
	L3	109,000		L3	121,000		L3	133,000

Monza Table

Designed by Konstantin Grcic

カタログ掲載ページ P66



TY006 A

仕様	特記事項
----	------

単色天板 高圧ラミネート樹脂 (A. ホワイト、B. ブラック)
 木目天板 表面：メラミン化粧板 (A. ナチュラル木目、B. ブラック木目) エッジ：ABS 樹脂
 フレーム アルミ (A. ホワイト塗装仕上、B. ブラック塗装仕上)
 脚 アッシュ無垢材 (A. ナチュラル塗装仕上、B. ブラック色染色塗装仕上) アジャスター付

・木目天板ブラックのメラミン化粧板は指紋がつきにくい仕様となっております。

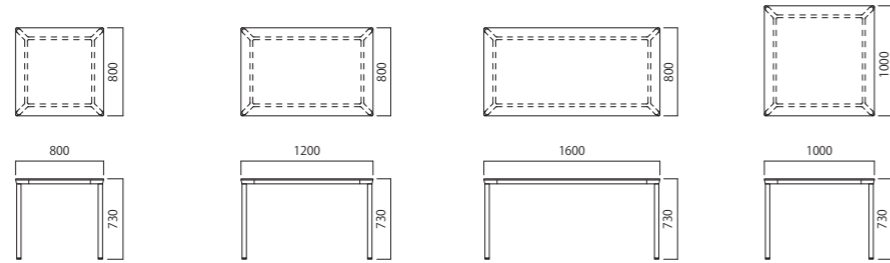

単色天板 ホワイト天板×ナチュラル脚	800W 800D	1200W 800D	1600W 800D	1000W 1000D
品番	TY006 A	TY009 A	TY007 A	TY008 A
価格	182,000	216,000	236,000	266,000

ブラック天板×ブラック脚	800W 800D	1200W 800D	1600W 800D	1000W 1000D
品番	TY006 B	TY009 B	TY007 B	TY008 B
価格	164,000	198,000	207,000	238,000

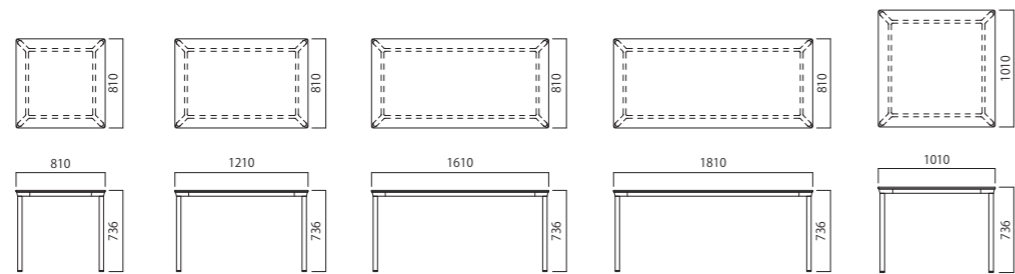

木目天板 ナチュラル木目天板× ナチュラル脚	810W 810D	1210W 810D	1610W 810D	1810W 810D	1010W 1010D
品番	TY010 A	TY013 A	TY011 A	TY014 A	TY012 A
価格	137,000	159,000	169,000	210,000	153,000

ブラック木目天板×ブラック脚	810W 810D	1210W 810D	1610W 810D	1810W 810D	1010W 1010D
品番	TY010 B	TY013 B	TY011 B	TY014 B	TY012 B
価格	138,000	161,000	170,000	212,000	155,000

Remo Stacking chair

Designed by Konstantin Grcic

カタログ掲載ページ P69

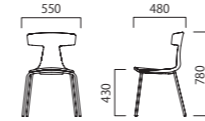

仕様	特記事項
----	------

成型合板
 本体 成型合板アッシュ材 (A. ナチュラル塗装仕上、B. ホワイト色染色塗装仕上、C. ブラック色染色塗装仕上、D. グレー色染色塗装仕上、E. イエロー色染色塗装仕上)
 脚 スティールパイプ (塗装仕上)

・スタッキング脚数は床積み 12 脚まで可能です。
 ・脚の色は本体と近似色の粉体塗装となります。

	アッシュ材
品番	CY048 A ~ E
価格	68,000

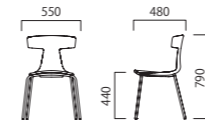

仕様	特記事項
----	------

樹脂
 本体 ポリプロピレン (ガラスファイバー入り)
 (A. ホワイトグレー、B. ブラック、C. ライトグレー、D. グレー、E. イエローグレー、F. アヴィオンブルー、G. ブルー、H. ライトグリーン、I. グリーン、J. イエロー、K. ダークレッド、L. レッド)
 脚 スティールパイプ (049. クロームメッキ仕上、170. ブラック塗装仕上)

・スタッキング脚数は床積み 12 脚まで可能です。

品番	CY049 / CY170 A ~ L
価格	44,000

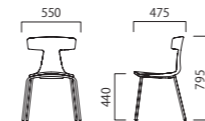

仕様	特記事項
----	------

張りぐるみ
 本体 ポリプロピレン (ガラスファイバー入り) ・ポリウレタンフォーム
 脚 スティールパイプ (ブラック塗装仕上)

・スタッキング脚数は床積み 6 脚まで可能です。
 ・品番は張地によって変わります。
 ・張地の詳細はカタログ P71にてご確認ください。

	ファブリック	レザー
品番	CY069 A ~ F	CY069 G ~ L
価格	94,000	98,000

Remo Counter chair Designed by Konstantin Grcic

カタログ掲載ページ P70

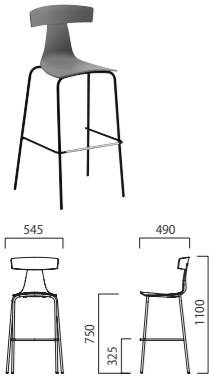

仕様	特記事項	
樹脂		
仕様		
本体	ポリプロピレン (グラスファイバー入り) (A. ホワイトグレー、B. ブラック、C. ライトグレー、D. グレー、E. イエローグレー、F. アヴィオンブルー、G. ブルー、H. ライトグリーン、I. グリーン、J. イエロー、K. ダークレッド、L. レッド)	・スタッキング脚数は床積み2脚まで可能です。
脚	スチールパイプ (ブラック塗装仕上)	
品番	NY170 A～L	
価格	60,000	

張りぐるみ

カタログ掲載ページ P71

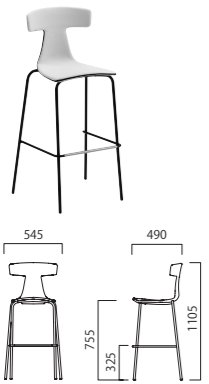

仕様	特記事項	
張りぐるみ		
仕様		
本体	ポリプロピレン (グラスファイバー入り)・ポリウレタンフォーム	
脚	スチールパイプ (ブラック塗装仕上)	
品番	ファブリック NY069 A～F	レザー NY069 G～L
価格	106,000	110,000

Cup Arm chair Designed by Konstantin Grcic

カタログ掲載ページ P72

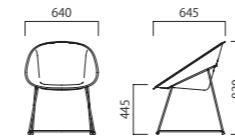

仕様	特記事項	
仕様		
本体	ABS・ポリウレタンフォーム (CY054. ブラック、CY055. ホワイト)	
脚	スチールパイプ (CY054. ブラック塗装仕上、CY055. クロームメッキ仕上)	
品番	ブラック CY054 A～J	ホワイト・クロームメッキ CY055 A～J
価格	140,000	

Cup Lounge chair Designed by Konstantin Grcic

カタログ掲載ページ P73

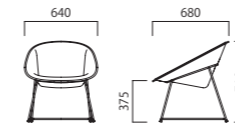

仕様	特記事項	
仕様		
本体	ABS・ポリウレタンフォーム (LY054. ブラック、LY055. ホワイト)	
脚	スチールパイプ (LY054. ブラック塗装仕上、LY055. クロームメッキ仕上)	
品番	ブラック LY054 A～J	ホワイト・クロームメッキ LY055 A～J
価格	140,000	

Cup Lounge table Designed by Konstantin Grcic

カタログ掲載ページ P74

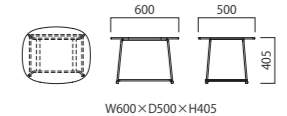
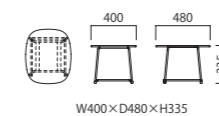

仕様	特記事項							
天板	高圧ラミネート樹脂 (A. ブラック大理石柄、B. ホワイト大理石柄、C. ブラック、D. ホワイト)				・C.D. の天板は FENIX NTM® を使用しています。			
脚	スチールパイプ (A.C. ブラック塗装仕上、B.D. クロームメッキ仕上)							
品番	ブラック 大理石柄 TY015 A	ホワイト 大理石柄 TY015 B	ブラック TY015 C	ホワイト TY015 D	ブラック 大理石柄 TY016 A	ホワイト 大理石柄 TY016 B	ブラック TY016 C	ホワイト TY016 D
価格	72,000	93,000	82,000	94,000	80,000	112,000	85,000	100,000

Myto Designed by Konstantin Grcic

カタログ掲載ページ P76

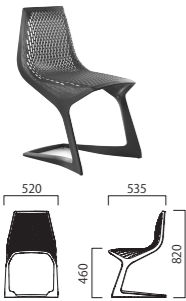

仕様	特記事項	
本体	ポリプロピレン (グラスファイバー入り) (A. ホワイトグレー、B. ブラック、C. ライトブルー、D. イエローグリーン、E. レッド、F. オレンジ)	・屋外での使用も可能です。
品番	CY063 A～F	
価格	44,000	

Miura Stool Designed by Konstantin Grcic

カタログ掲載ページ P78

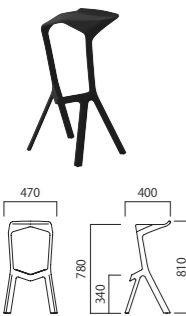

仕様	特記事項	
本体	ポリプロピレン (グラスファイバー入り) (A. ホワイトグレー、B. ブラック、C. ライトブルー、D. イエローグリーン、E. ワインレッド、F. レッド)	・屋外での使用も可能です。 ・スタッキング脚数は床積み4脚まで可能です。
品番	NY004 A～F	
価格	40,000	

Land Lounge Chair Designed by Naoto Fukasawa

カタログ掲載ページ P80

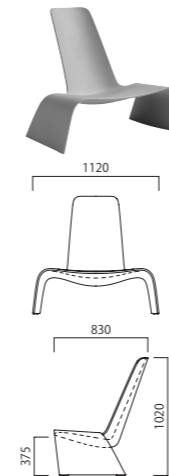

仕様	特記事項	
本体	ポリエチレン (A. ホワイトグレー、B. ライトグレー、C. イエローグリーン、D. レッド、E. グレー、F. ブラック)	・屋外での使用も可能です。
品番	LY009 A～F	
価格	168,000	

Land Ottoman Designed by Naoto Fukasawa

カタログ掲載ページ P80

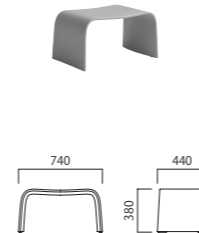

仕様	特記事項	
本体	ポリエチレン (A. ホワイトグレー、B. ライトグレー、C. イエローグリーン、D. レッド、E. グレー、F. ブラック)	・屋外での使用も可能です。 ・オットマンとしてご使用ください。
品番	BY009 A～F	
価格	50,000	

arti

Sofa / Chair / Others

Calisson / Calisson deux

Ciambella

Sans

Arete

Sofu

Soothe

Intersect

Incise

Volo

Matteo

Levi

Sonus

Pranzo

Calisson sofa / Bench Designed by Taji Fujimori

カタログ掲載ページ P84



仕様	特記事項
本体 木枠構造・ポリウレタンフォーム積層・コイルスプリング(座) 木部 オーク無垢材 (A. ナチュラル塗装仕上、B. ブラウン染色塗装仕上、C. チャコール染色塗装仕上、D. グレー染色塗装仕上、E. アイボリー染色塗装仕上) 脚 スティールロッド (1. ダークグレー塗装仕上、2. シルバー塗装仕上、3. ホワイト塗装仕上)	・張地の詳細はカタログP136～139にてご確認ください。 アルティ張地のほか、Calisson専用張地(カタログP86)も選びいただけます。

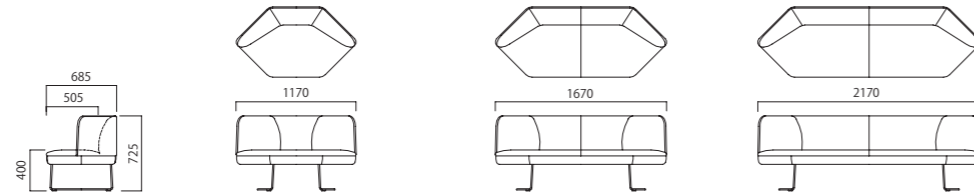

アルティ張地		ソファ 1人掛	ソファ 2人掛	ソファ 3人掛
品番		SD4 1W □□	SD4 2W □□	SD4 3W □□
張地ランク	F1	389,000	480,000	580,000
	F2	405,000	504,000	604,000
	F3	422,000	528,000	628,000
	PL1	389,000	480,000	580,000
	PL2	405,000	504,000	604,000
	L1	446,000	565,000	665,000
	L2	461,000	586,000	686,000
	L3	476,000	608,000	708,000

Calisson専用張地		ソファ 1人掛	ソファ 2人掛	ソファ 3人掛
品番		SD4 1W □□	SD4 2W □□	SD4 3W □□
Kvadrat	Clara2	422,000	528,000	628,000
	Remix3	422,000	528,000	628,000
	Memory2	426,000	534,000	634,000
	Hero2	430,000	540,000	641,000
	Steelcut Trio3	430,000	540,000	641,000
	Divina Melange3	433,000	544,000	645,000
Maharam	Ledger	407,000	507,000	607,000
	Lariat	419,000	523,000	624,000

品番		木部	脚部
カテゴリー	サイズタイプ		
SD4	1 W	□ □	□ □
[カテゴリー]	[サイズ]	[タイプ]	[木部]
SD4:ソファ	1:1人掛	W:両肘	A:ナチュラル
BD4:ベンチ	2:2人掛	S:背無	B:ブラウン
	3:3人掛		C:チャコール
			D:グレー
			E:アイボリー
			1:ダークグレー
			2:シルバー
			3:ホワイト

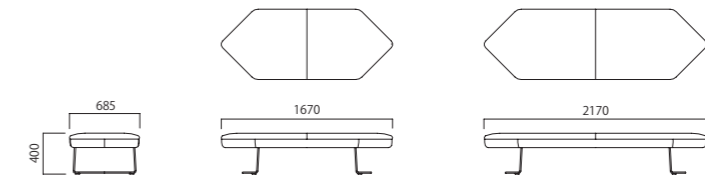

アルティ張地		ベンチ 2人掛	ベンチ 3人掛
品番		BD4 2S □□	BD4 3S □□
張地ランク	F1	332,000	414,000
	F2	345,000	427,000
	F3	358,000	440,000
	PL1	332,000	414,000
	PL2	345,000	427,000
	L1	378,000	460,000
	L2	389,000	471,000
	L3	401,000	483,000

Calisson専用張地		ベンチ 2人掛	ベンチ 3人掛
品番		BD4 2S □□	BD4 3S □□
Kvadrat	Clara2	358,000	440,000
	Remix3	358,000	440,000
	Memory2	361,000	443,000
	Hero2	365,000	447,000
	Steelcut Trio3	365,000	447,000
	Divina Melange3	367,000	449,000
Maharam	Ledger	347,000	429,000
	Lariat	355,000	437,000

Calisson deux Sofa / Bench Designed by Taiji Fujimori

カタログ掲載ページ P85



仕様	特記事項
本体 木枠構造・ポリウレタンフォーム積層 木部 アッシュ無垢材 (A. ナチュラル塗装仕上、B. ブラウン染色塗装仕上、C. チャコール染色塗装仕上、D. グレー染色塗装仕上、E. アイボリー染色塗装仕上) 脚 スティールロッド (1. ダークグレー塗装仕上、2. シルバー塗装仕上、3. ホワイト塗装仕上)	・張地の詳細はカタログ P136 ~ 139 にてご確認ください。 アルティ張地のほか、Calisson 専用張地 (カタログ P86) もお選びいただけます。

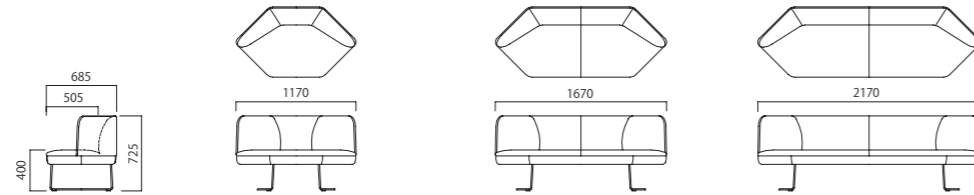

アルティ張地		ソファ 1 人掛	ソファ 2 人掛	ソファ 3 人掛
品番		SD5 1W □□	SD5 2W □□	SD5 3W □□
張地ランク	F1	338,000	415,000	530,000
	F2	354,000	439,000	554,000
	F3	370,000	463,000	578,000
	PL1	338,000	415,000	530,000
	PL2	354,000	439,000	554,000
	L1	395,000	499,000	614,000
	L2	410,000	521,000	636,000
	L3	424,000	543,000	658,000

Calisson 専用張地		ソファ 1 人掛	ソファ 2 人掛	ソファ 3 人掛
品番		SD5 1W □□	SD5 2W □□	SD5 3W □□
Kvadrat	Clara2	370,000	463,000	578,000
	Remix3	370,000	463,000	578,000
	Memory2	374,000	469,000	584,000
	Hero2	379,000	475,000	590,000
	Steelcut Trio3	379,000	475,000	590,000
	Divina Melange3	381,000	479,000	594,000
Maharam	Ledger	356,000	442,000	557,000
	Lariat	367,000	458,000	573,000

品番	サイズタイプ	木部	脚部
SD5	1 W	□ □	□ □
[カテゴリ]	[サイズ]	[タイプ]	[木部]
SD5 : ソファ	1 : 1 人掛	W : 両肘	A : ナチュラル
BD5 : ベンチ	2 : 2 人掛	S : 背無	B : ブラウン
	3 : 3 人掛		C : チャコール
			D : グレー
			E : アイボリー

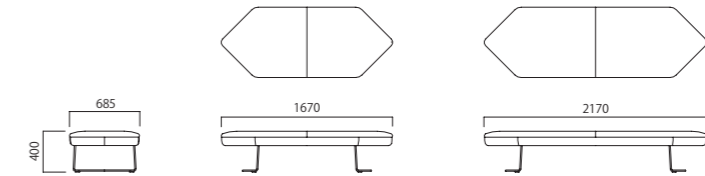

アルティ張地		ベンチ 2 人掛	ベンチ 3 人掛
品番		BD5 2S □□	BD5 3S □□
張地ランク	F1	260,000	355,000
	F2	273,000	368,000
	F3	286,000	381,000
	PL1	260,000	355,000
	PL2	273,000	368,000
	L1	305,000	401,000
	L2	317,000	413,000
	L3	329,000	424,000

Calisson 専用張地		ベンチ 2 人掛	ベンチ 3 人掛
品番		BD5 2S □□	BD5 3S □□
Kvadrat	Clara2	286,000	381,000
	Remix3	286,000	381,000
	Memory2	289,000	384,000
	Hero2	292,000	388,000
	Steelcut Trio3	292,000	388,000
	Divina Melange3	294,000	390,000
Maharam	Ledger	274,000	370,000
	Lariat	283,000	379,000

Ciambella Lounge chair / Bench

Designed by INODA+SVEJE

カタログ掲載ページ P88



LD6 4WA

仕様	特記事項
本体 モールドポリウレタンフォーム ループ脚 スティールロッド (クロームメッキ仕上) 回転脚 スティールロッド (A. ブラチナシルバー塗装仕上・B. ホワイト塗装仕上)	・掲載写真以外のツートン張りも可能です。詳しくはお問合せ下さい。 ・張地やランクの詳細についてはカタログP136～139にてご確認ください。

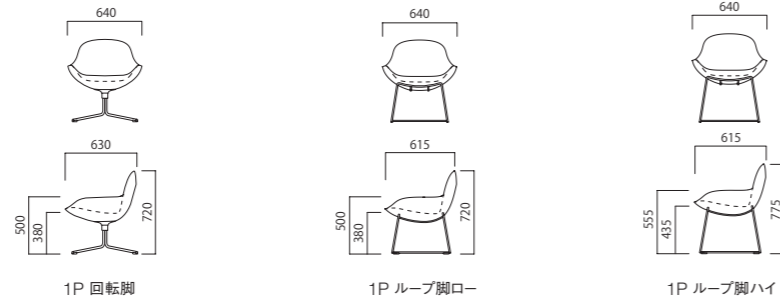

品番		LD6 4WA	LD6 4WB	LD6 1WA	LD6 3WA
張地ランク	F1	101,000	97,000	94,000	
	F2	113,000	108,000	106,000	
	F3	124,000	120,000	118,000	
	PL1	101,000	97,000	94,000	
	PL2	113,000	108,000	106,000	
	L1	142,000	138,000	136,000	
	L2	152,000	148,000	146,000	
	L3	163,000	159,000	157,000	

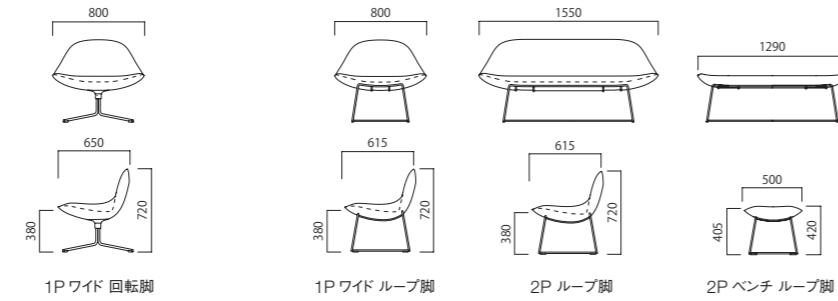

品番		LD6 4MA	LD6 4MB	LD6 1MA	LD6 2MA	BD6 2MA
張地ランク	F1	130,000	126,000	124,000	239,000	184,000
	F2	142,000	138,000	136,000	257,000	194,000
	F3	154,000	150,000	147,000	275,000	204,000
	PL1	130,000	126,000	124,000	239,000	184,000
	PL2	142,000	138,000	136,000	257,000	194,000
	L1	172,000	168,000	165,000	303,000	220,000
	L2	182,000	179,000	176,000	319,000	229,000
	L3	193,000	189,000	187,000	335,000	238,000

Sans Lounge chair

Designed by INODA+SVEJE

カタログ掲載ページ P92



LG1 1WA

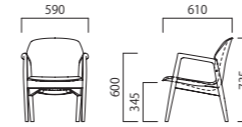

仕様	特記事項
本体 モールドポリウレタンフォーム 木部 ブナ無垢材 (A. ホワイトナチュラル色染色 A 塗装仕上、B.A1NM 色染色塗装仕上) オーク無垢材 (C. ホワイトナチュラル色染色 B 塗装仕上、D.A1NM 色染色塗装仕上)	・張地やランクの詳細についてはカタログP136～139にてご確認ください。 ・Sans は張り加工上の都合により、F3 ランク/ディナミカが選べない場合があります。

1P 両アーム		ブナ材	オーク材
品番		LG1 1WA / B	LG1 1WC / D
張地ランク	F1	97,000	106,000
	F2	103,000	112,000
	F3	110,000	119,000
	PL1	97,000	106,000
	PL2	103,000	112,000
	L1	120,000	128,000
	L2	126,000	134,000
	L3	131,000	140,000

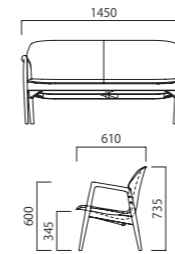

2P 両アーム		ブナ材	オーク材
品番		LG1 2WA / B	LG1 2WC / D
張地ランク	F1	252,000	273,000
	F2	276,000	297,000
	F3	300,000	321,000
	PL1	252,000	273,000
	PL2	276,000	297,000
	L1	336,000	357,000
	L2	358,000	379,000
	L3	379,000	400,000

Arete Chair Designed by Kanji Ueki

カタログ掲載ページ P96



CA7 1WA

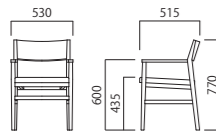

仕様	特記事項		
座 木部	積層合板・ウェービングシート・ポリウレタンフォーム積層 A.B. オーク無垢材 (A. ナチュラル塗装仕上、B. ダークブラウン染色塗装仕上)、 C. ウォールナット材 (ナチュラル塗装仕上)	<ul style="list-style-type: none"> 背板/オーク材は2枚接ぎ板(継目)を使用、ウォールナット材は1枚板(板目)を使用しています。 張地により縫製方法が変わることがございます。 張地やランクの詳細についてはカタログP136～139にてご確認ください。 	
アーム付	オーク材	ウォールナット材	
品番	CA7 1WA / B	CA7 1WC	
張地ランク	F1	102,000	111,000
	F2	105,000	115,000
	F3	108,000	118,000
	PL1	102,000	111,000
	PL2	105,000	115,000
	L1	113,000	123,000
	L2	116,000	126,000
	L3	119,000	129,000

仕様	特記事項		
アームレス	オーク材	ウォールナット材	
品番	CA7 1MA / B	CA7 1MC	
張地ランク	F1	90,000	96,000
	F2	93,000	99,000
	F3	96,000	102,000
	PL1	90,000	96,000
	PL2	93,000	99,000
	L1	101,000	107,000
	L2	104,000	110,000
	L3	107,000	113,000

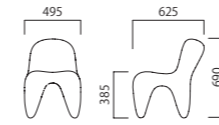
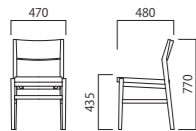

Sofu Chair Designed by Akihisa Hirata

カタログ掲載ページ P98

仕様	特記事項	
本体	スチールパイプ・モールドウレタンフォーム	<ul style="list-style-type: none"> 張地の特性上、本製品はF3ランク/COUNTRYのみの設定となります。その他の張地をご希望の場合はご相談ください。
品番	CB1 1MA	
価格	151,000	

Soothe Bench Designed by Ichiro Iwasaki

カタログ掲載ページ P100

仕様	特記事項	
本体	木枠構造・ポリウレタンフォーム積層	<ul style="list-style-type: none"> 張地により縫製方法や、クッションの風合いが変わる事があります。詳しくはお問合せください。 張地やランクの詳細についてはカタログP136～139にてご確認ください。

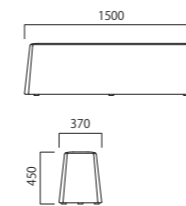

仕様	特記事項	
品番	BA6 3MA	
張地ランク	F1	60,000
	F2	80,000
	F3	99,000
	PL1	60,000
	PL2	80,000
	L1	129,000
	L2	146,000
	L3	164,000

Intersect 900 Sofa / Stool

Designed by Gwenael Nicolas / Textile Designed by Nuno Corporation (Sougen) カタログ掲載ページ P102



仕様	特記事項
背・肘座ベース	<p>木枠構造・ポリウレタンフォーム積層</p> <p>木枠構造・ポケットコイルスプリング・ポリウレタンフォーム積層</p> <p>スチール (クロムメッキ仕上) アジャスター付</p>
	<ul style="list-style-type: none"> ・1P片アーム R / L、1P コーナー、1P アームレス R / L、1P アームレス ストレート、1P スツールは並べてご使用いただけます。 ・ソファ同士を連結するためのジョイント金具を別途ご用意しております。詳しくはお問合せください。 ・張地やランクの詳細についてはカタログ P136 ~ 139 にてご確認ください。

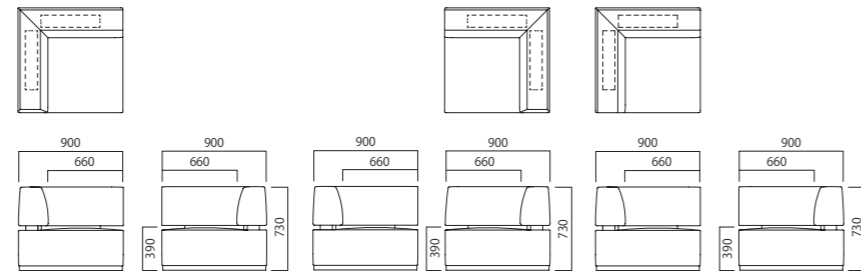

		1P 片アーム R (右)	1P 片アーム L (左)	1P コーナー
品番		900 SA1 1RA	900 SA1 1LA	900 SA1 1UA
張地ランク	F1	295,000		
	F2	325,000		
	F3	357,000		
	PL1	295,000		
	PL2	325,000		
	L1	406,000		
	L2	435,000		
	L3	464,000		
	Sougen	368,000		

* Sougen はインターセクト専用張地です。

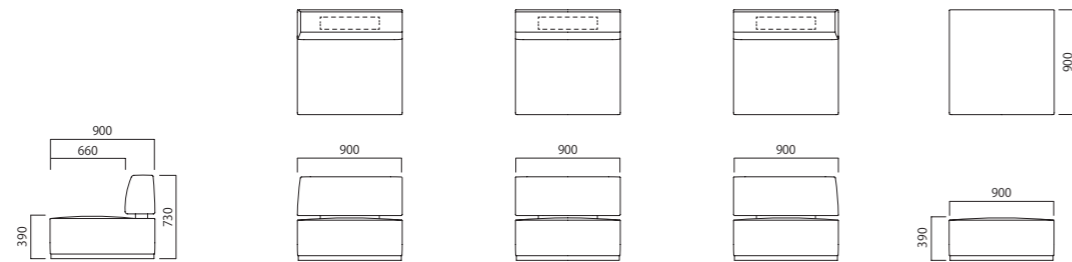

		1P アームレス R (右)	1P アームレス ストレート (中間)	1P アームレス L (左)	1P スツール
品番		900 SA1 1MR	900 SA1 1MW	900 SA1 1ML	900 SA1 1MA
張地ランク	F1	225,000		197,000	
	F2	242,000		216,000	
	F3	262,000		235,000	
	PL1	225,000		197,000	
	PL2	242,000		216,000	
	L1	292,000		263,000	
	L2	311,000		280,000	
	L3	329,000		297,000	
	Sougen	269,000		241,000	

* Sougen はインターセクト専用張地です。

Intersect 800 Sofa / Stool

Designed by Gwenael Nicolas / Textile Designed by Nuno Corporation (Sougen) カタログ掲載ページ P103



仕様	特記事項
背・肘座ベース	<p>木枠構造・ポリウレタンフォーム積層</p> <p>木枠構造・ポケットコイルスプリング・ポリウレタンフォーム積層</p> <p>スチール (クロムメッキ仕上) アジャスター付</p>
	<ul style="list-style-type: none"> ・1P片アーム R / L、1P コーナー、1P アームレス R / L、1P アームレス ストレート、1P スツールは並べてご使用いただけます。 ・ソファ同士を連結するためのジョイント金具を別途ご用意しております。詳しくはお問合せください。 ・張地やランクの詳細についてはカタログ P136 ~ 139 にてご確認ください。

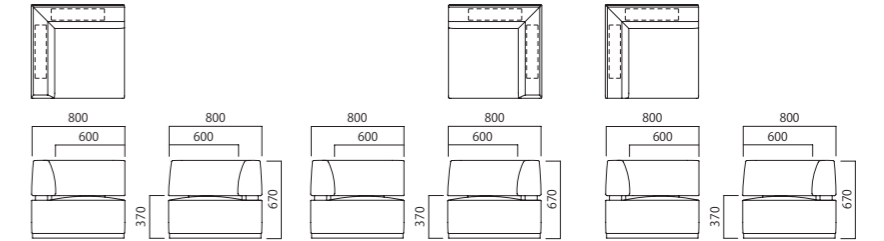

		1P 片アーム R (右)	1P 片アーム L (左)	1P コーナー
品番		800 SA1 5RA	800 SA1 5LA	800 SA1 5UA
張地ランク	F1	265,000		
	F2	291,000		
	F3	320,000		
	PL1	265,000		
	PL2	291,000		
	L1	362,000		
	L2	388,000		
	L3	414,000		
	Sougen	329,000		

* Sougen はインターセクト専用張地です。

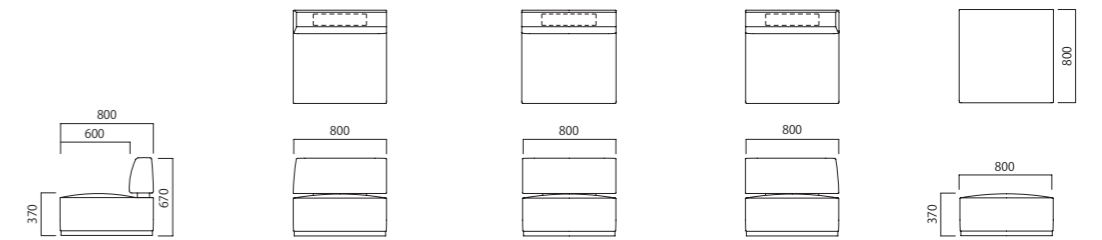

		1P アームレス R (右)	1P アームレス ストレート (中間)	1P アームレス L (左)	1P スツール
品番		800 SA1 5MR	800 SA1 5MW	800 SA1 5ML	800 SA1 5MC
張地ランク	F1	204,000		148,000	
	F2	221,000		159,000	
	F3	241,000		171,000	
	PL1	204,000		148,000	
	PL2	221,000		159,000	
	L1	270,000		189,000	
	L2	288,000		199,000	
	L3	306,000		210,000	
	Sougen	248,000		175,000	

* Sougen はインターセクト専用張地です。

Intersect side table Designed by Gwenael Nicolas

カタログ掲載ページ P103



仕様	特記事項
天板 A.B. オーク材 (A. アイボリー染色塗装仕上、B. 墨色染色塗装仕上)、C.D.F. 積層材 (C. ホワイト鏡面塗装仕上、D. ライトベージュ鏡面塗装仕上、F. ブラック鏡面塗装仕上)、G. クリアアクリル	<ul style="list-style-type: none"> ・1P片アーム R / L、1P コーナーの背後ろ側と肘の外側、1P アームレス R / L、1P アームレスストレートの背後ろ側の任意の場所に取り付け可能です。*ただし1P片アーム R / Lの背後ろ側と肘の外側への同時取り付け、1P コーナーの背後ろ側 2ヶ所への同時取り付けは出来ません。 ・ソファ本体への取付金物に組み込まれたアジャスターにより、水平調整が可能です。 ・納品後のサイドテーブルの取り付け、取り外し、取り付け位置の変更はご相談ください。

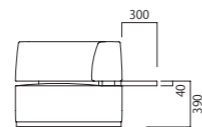
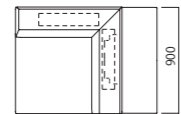

インターセクト 900

	オーク材	鏡面塗装	クリアアクリル
品番	TA1 04A / B	TA1 04C / D / F	TA1 04G
価格	124,000	165,000	214,000

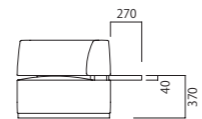
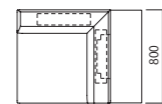

インターセクト 800

	オーク材	鏡面塗装	クリアアクリル
品番	TA1 06A / B	TA1 06C / D / F	TA1 06G
価格	121,000	158,000	207,000

Incise Ottoman Designed by Steve Lidbury

カタログ掲載ページ P106

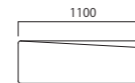
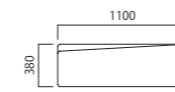
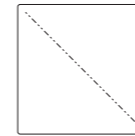
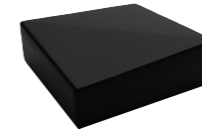

仕様	特記事項
本体 木枠構造・ポリウレタンフォーム積層	<ul style="list-style-type: none"> ・張地やランクの詳細についてはカタログ P136 ~ 139 にてご確認ください。 ・インサイズは本革張り (L1 ~ L3) ができません。

品番	SA5 OMA	
張地ランク	F1	148,000
	F2	171,000
	F3	195,000
	PL1	148,000
	PL2	171,000

Volo Sofa / Stool / Bench / Side table

Designed by arti

カタログ掲載ページ P108



仕様	特記事項
本体 木枠構造・ポリウレタンフォーム積層 木部・天板 A.C. オーク材 (ナチュラル塗装仕上)、B.D. ウォールナット材 (ナチュラル塗装仕上) 脚 スティール (プラチナシルバー仕上)	・オーク材は全てA5NM色となります。 ・張地やランクの詳細についてはカタログP136～139にてご確認ください。

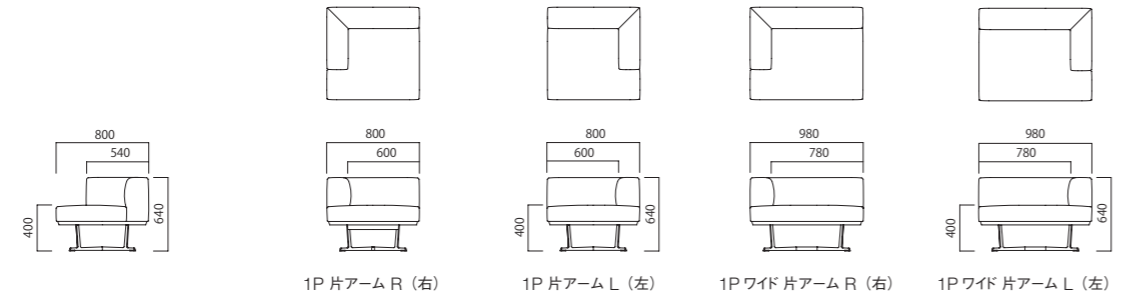

品番	SB2 1RA / B	SB2 1LA / B	SB2 1RC / D	SB2 1LC / D
張地ランク	F1	197,000	232,000	
	F2	214,000	250,000	
	F3	231,000	268,000	
	PL1	197,000	232,000	
	PL2	214,000	250,000	
	L1	257,000	296,000	
	L2	272,000	312,000	
	L3	287,000	329,000	

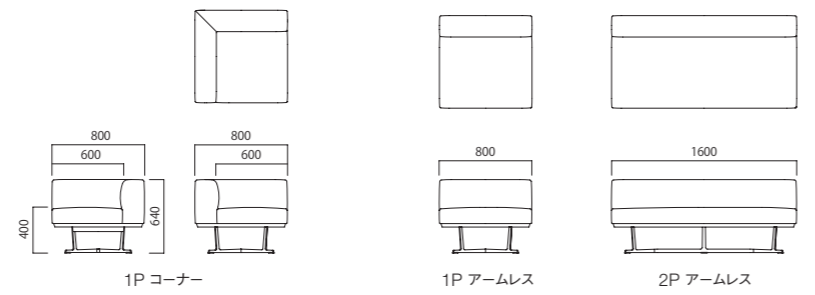

品番	SB2 1UA / B	SB2 1MA / B	SB2 2MA / B	
張地ランク	F1	197,000	189,000	290,000
	F2	217,000	204,000	313,000
	F3	238,000	219,000	335,000
	PL1	197,000	189,000	290,000
	PL2	217,000	204,000	313,000
	L1	268,000	241,000	368,000
	L2	286,000	255,000	388,000
	L3	304,000	268,000	408,000

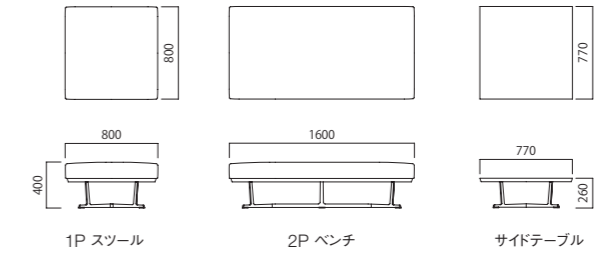

品番	BB2 1MA / B	BB2 2MA / B	TB2 01A / B	
張地ランク	F1	172,000	275,000	133,000
	F2	183,000	291,000	
	F3	193,000	307,000	
	PL1	172,000	275,000	
	PL2	183,000	291,000	
	L1	209,000	332,000	
	L2	218,000	346,000	
	L3	228,000	361,000	

Matteo Sofa / Stool / Bench / Side table

Designed by arti

カタログ掲載ページ P112



仕様	特記事項
背クッション ポリウレタンフォーム・羽毛 本体 木枠構造・S字スプリング・ポリウレタンフォーム積層 ※S字スプリングは片アーム・アームレスタイプのみ 脚 スティールパイプ・スティールプレート(クロームメッキ仕上) 天板 A. オーク材(ナチュラル塗装仕上)、B. ウォールナット材(ナチュラル塗装仕上)	・サイドテーブル天板のオーク材はA5NM色となります。 ・革張りをご指定の場合、縫製方法が変わることがございます。詳しくはお問合せください。 ・張地やランクの詳細についてはカタログP136～139にてご確認ください。

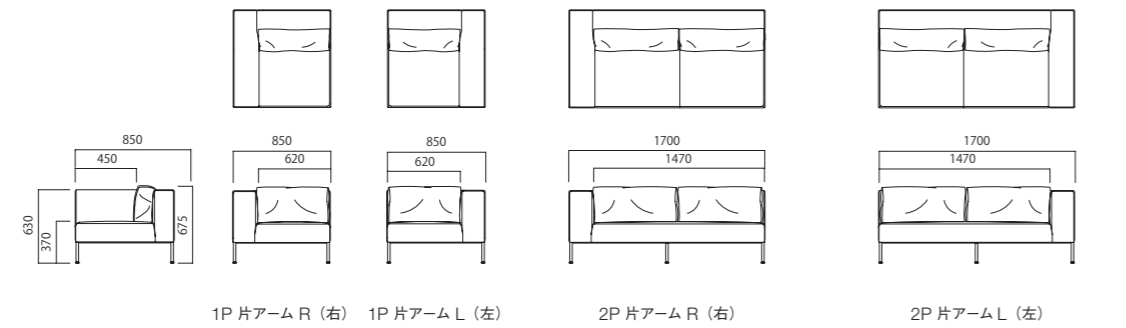

		1P 片アーム R (右)	1P 片アーム L (左)	2P 片アーム R (右)	2P 片アーム L (左)
品番		SC4 1RA	SC4 1LA	SC4 2RA	SC4 2LA
張地ランク	F1	160,000		288,000	
	F2	196,000		347,000	
	F3	232,000		405,000	
	PL1	160,000		288,000	
	PL2	196,000		347,000	
	L1	286,000		493,000	
	L2	318,000		546,000	
L3	351,000		599,000		

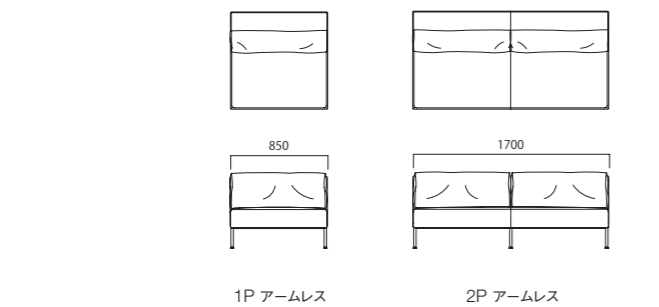

		1P アームレス	2P アームレス
品番		SC4 1MA	SC4 2MA
張地ランク	F1	145,000	266,000
	F2	168,000	310,000
	F3	191,000	354,000
	PL1	145,000	266,000
	PL2	168,000	310,000
	L1	225,000	419,000
	L2	245,000	458,000
L3	266,000	498,000	

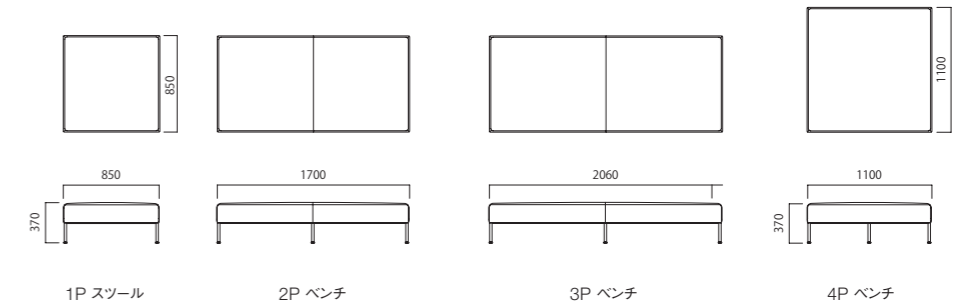

		1P スツール	2P ベンチ	3P ベンチ	4P ベンチ
品番		BC4 1MA	BC4 2MA	BC4 3MA	BC4 4MA
張地ランク	F1	87,000	133,000	158,000	113,000
	F2	99,000	156,000	185,000	128,000
	F3	111,000	179,000	213,000	143,000
	PL1	87,000	133,000	158,000	113,000
	PL2	99,000	156,000	185,000	128,000
	L1	128,000	213,000	254,000	165,000
	L2	139,000	234,000	278,000	179,000
L3	149,000	254,000	303,000	192,000	

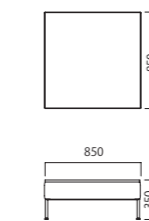

		サイドテーブル
品番		TC4 01A / B
張地ランク	F1	110,000
	F2	116,000
	F3	122,000
	PL1	110,000
	PL2	116,000
	L1	131,000
	L2	136,000
L3	141,000	

Levi Sofa / Stool / Bench

Designed by arti

カタログ掲載ページ P114



仕様	特記事項
背クッション ポリウレタンフォーム・羽毛 座クッション ポリウレタンフォーム積層 本体 木枠構造・ウェービングベルト・ポリウレタンフォーム積層 脚 スティールパイプ・スティールプレート(クロームメッキ仕上)	・張地やランクの詳細についてはカタログ P136 ~ 139 にてご確認ください。

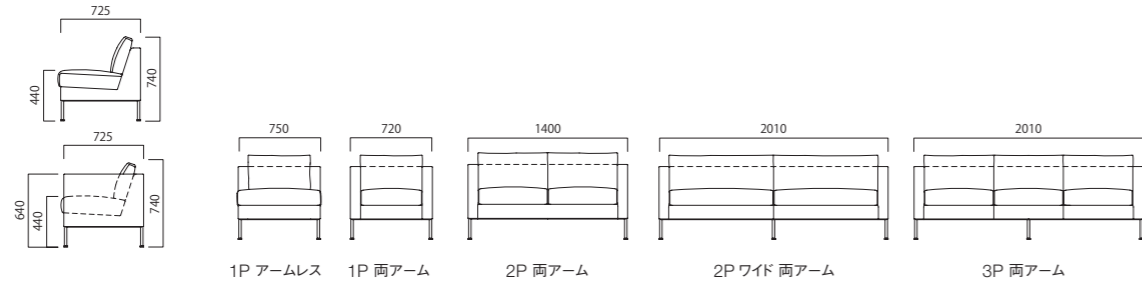

品番	SB1 1MA	SB1 1WA	SB1 2WA	SB1 2SA	SB1 3WA	
張地ランク	F1	121,000	135,000	225,000	288,000	310,000
	F2	142,000	160,000	262,000	338,000	362,000
	F3	165,000	186,000	301,000	390,000	415,000
	PL1	121,000	135,000	225,000	288,000	310,000
	PL2	142,000	160,000	262,000	338,000	362,000
	L1	199,000	225,000	360,000	468,000	495,000
	L2	220,000	248,000	395,000	515,000	543,000
	L3	240,000	272,000	430,000	562,000	591,000

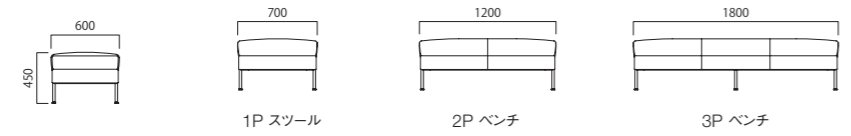

品番	BB1 1MA	BB1 2MA	BB1 3MA	
張地ランク	F1	75,000	110,000	144,000
	F2	91,000	130,000	170,000
	F3	107,000	149,000	196,000
	PL1	75,000	110,000	144,000
	PL2	91,000	130,000	170,000
	L1	132,000	179,000	235,000
	L2	146,000	196,000	259,000
	L3	161,000	214,000	282,000

Levi Table

Designed by arti

カタログ掲載ページ P114



仕様	特記事項
天板 A. オーク材(ナチュラル塗装仕上) B. ウォールナット材(ナチュラル塗装仕上) 脚 スティール(クロームメッキ仕上) アジャスター付	・オーク材は A5NM 色です。



品番	TB1 01A	TB1 01B	TB1 02A	TB1 02B
価格	76,000	78,000	95,000	109,000

Sonus Chair

Designed by arti

カタログ掲載ページ P118



CE8 3MA

仕様	特記事項
本体・肘 成型合板 A. オーク材(A5NM色) B. ウォールナット材(ナチュラル塗装仕上) 芯材(ビーチ材) 脚 木製脚タイプ: プナ無垢材(A, ナチュラル色染色塗装仕上, B, ブラウン色染色塗装仕上) スチール脚タイプ: スティールパイプ(クロームメッキ仕上)	・スチール脚タイプは床積み10脚までスタッキング可能です。 ※木製脚タイプ、アーム付タイプはスタッキングできません。

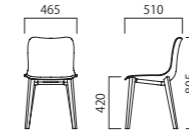

木製脚タイプ	オーク材	ウォールナット材
品番	CE8 3MA	CE8 3MB
価格	55,000	60,000

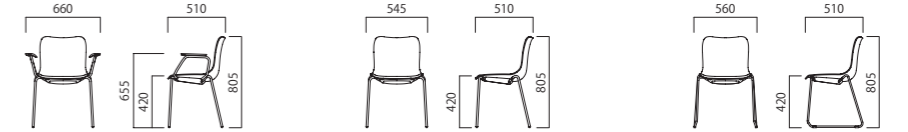

スチール脚タイプ	4 本脚 アーム付		4 本脚 アームレス		ループ脚	
	オーク材	ウォールナット材	オーク材	ウォールナット材	オーク材	ウォールナット材
品番	CE8 1WA	CE8 1WB	CE8 1MA	CE8 1MB	CE8 2MA	CE8 2MB
価格	61,000	66,000	47,000	51,000	60,000	65,000

Pranzo Chair Designed by arti

カタログ掲載ページ P120

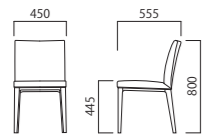
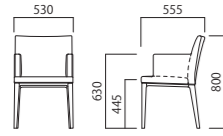

仕様	特記事項
本体 木枠構造・ウェービングシート・ポリウレタンフォーム積層 木部 ウォールナット無垢材 (ナチュラル塗装仕上)	・張地やランクの詳細についてはカタログP136～139にてご確認ください。

アーム付

品番	CB8 1WA	
張地ランク	F1	89,000
	F2	98,000
	F3	108,000
	PL1	89,000
	PL2	98,000
	L1	121,000
	L2	129,000
	L3	138,000

アームレス

品番	CB8 1MA	
張地ランク	F1	75,000
	F2	82,000
	F3	89,000
	PL1	75,000
	PL2	82,000
	L1	100,000
	L2	107,000
	L3	113,000

arti Table

Kreis

Storia

Lua

Aria

Tosto

Kreis Table Designed by arti

カタログ掲載ページ P124



TP1 24A

仕様

天板表面 A.B. プナ突板、C.D. オーク突板
 天板エッジ、脚 A.B. プナ無垢材 (A. ナチュラル塗装仕上、B. ダークブラウン染色塗装仕上)
 C.D. オーク無垢材 (C. ナチュラル塗装仕上、D. ダークブラウン染色塗装仕上)
 アジャスター付

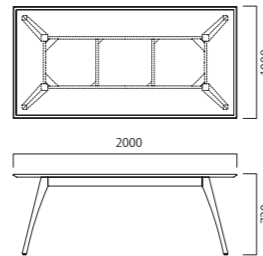

2000W 1000D

品番	TP1 20A プナ材・ナチュラル	TP1 20B プナ材・ダークブラウン	TP1 20C オーク材・ナチュラル	TP1 20D オーク材・ダークブラウン
価格	339,000		355,000	

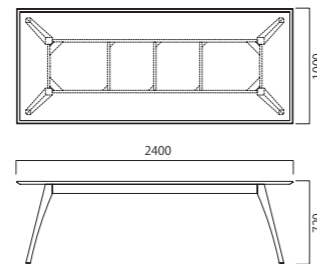

2400W 1000D

品番	TP1 24A プナ材・ナチュラル	TP1 24B プナ材・ダークブラウン	TP1 24C オーク材・ナチュラル	TP1 24D オーク材・ダークブラウン
価格	389,000		439,000	

Storia Table Designed by arti

カタログ掲載ページ P126



TR1 24B

仕様

特記事項

突板天板 表面：プナ突板 (TR1.A5NM 色ナチュラル塗装仕上、TR2.A1NM 色染色塗装仕上) ・突板天板はすり傷に強い UV 塗装を採用しています。
 メラミン天板 表面：メラミン化粧板 (TR3. ホワイト、TR4. ナチュラル木目、TR5. ブラック、TR6. ダークブラウン木目)
 エッジ：ABS 樹脂
 脚支柱 スティールパイプ (A. クロームメッキ仕上、B. ブラック塗装仕上)
 プナ無垢材 (C.A5NM 色ナチュラル塗装仕上、D.A1NM 色染色塗装仕上)
 アジャスター付
 脚受板 アルミダイキャスト (A. ポリッシュ仕上、B.D. ダークグレー塗装ナシ地仕上、C. シルバー塗装ナシ地仕上)

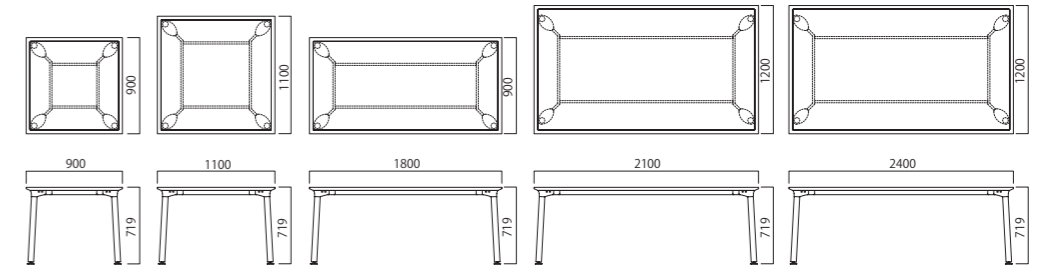

突板タイプ

	900W 900D	1100W 1100D	1800W 900D	2100W 1200D	2400W 1200D
品番	TR1 99A ~ D A5NM 色 TR2 99A ~ D A1NM 色	TR1 11A ~ D A5NM 色 TR2 11A ~ D A1NM 色	TR1 18A ~ D A5NM 色 TR2 18A ~ D A1NM 色	TR1 21A ~ D A5NM 色 TR2 21A ~ D A1NM 色	TR1 24A ~ D A5NM 色 TR2 24A ~ D A1NM 色
価格	171,000	245,000	286,000	443,000	487,000

メラミンタイプ

	900W 900D	1100W 1100D	1800W 900D	2100W 1200D	2400W 1200D
品番	TR3 99A ~ D ホワイト TR5 99A ~ D ブラック	TR3 11A ~ D ホワイト TR5 11A ~ D ブラック	TR3 18A ~ D ホワイト TR5 18A ~ D ブラック	TR3 21A ~ D ホワイト TR5 21A ~ D ブラック	TR3 24A ~ D ホワイト TR5 24A ~ D ブラック
価格	199,000	256,000	343,000	460,000	490,000

メラミンタイプ (木目)

	900W 900D	1100W 1100D	1800W 900D	2100W 1200D	2400W 1200D
品番	TR4 99A ~ D ナチュラル木目 TR6 99A ~ D ダークブラウン木目	TR4 11A ~ D ナチュラル木目 TR6 11A ~ D ダークブラウン木目	TR4 18A ~ D ナチュラル木目 TR6 18A ~ D ダークブラウン木目	TR4 21A ~ D ナチュラル木目 TR6 21A ~ D ダークブラウン木目	TR4 24A ~ D ナチュラル木目 TR6 24A ~ D ダークブラウン木目
価格	171,000	228,000	287,000	404,000	434,000

Lua

Designed by arti

カタログ掲載ページ P128



TS4 24B

仕様

天板 表面 メラミン化粧板 (TS1. ナチュラル大理石、TS2. グレージュ大理石、TS3. コンクリート、TS4. アンジェロテラコッタ)
 天板 エッジ メラミン化粧板
 脚支柱 スティールパイプ (A. クロームメッキ仕上、B. ブラック塗装仕上) アジャスター付
 脚受板 アルミダイキャスト (A. ポリッシュ仕上、B. ダークグレー塗装ナシ地仕上)

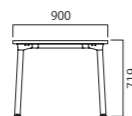
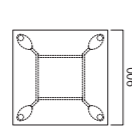

900W 900D

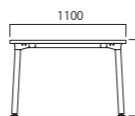
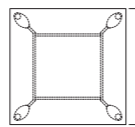

1100W 1100D

品番	TS1 99A / B ナチュラル大理石	TS2 99A / B グレージュ大理石	TS3 99A / B コンクリート	TS4 99A / B アンジェロテラコッタ	TS1 11A / B ナチュラル大理石	TS2 11A / B グレージュ大理石	TS3 11A / B コンクリート	TS4 11A / B アンジェロテラコッタ
価格	155,000				197,000			

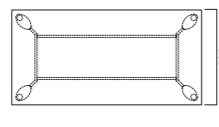

1800W 900D

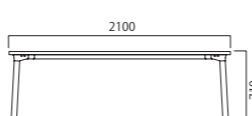
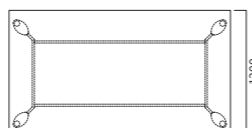

2100W 1200D

品番	TS1 18A / B ナチュラル大理石	TS2 18A / B グレージュ大理石	TS3 18A / B コンクリート	TS4 18A / B アンジェロテラコッタ	TS1 21A / B ナチュラル大理石	TS2 21A / B グレージュ大理石	TS3 21A / B コンクリート	TS4 21A / B アンジェロテラコッタ
価格	256,000				337,000			

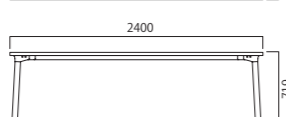
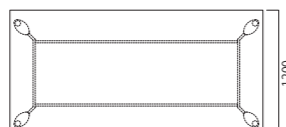

2400W 1200D

品番	TS1 24A / B ナチュラル大理石	TS2 24A / B グレージュ大理石	TS3 24A / B コンクリート	TS4 24A / B アンジェロテラコッタ
価格	354,000			

Aria Table

Designed by Lievore Altherr Molina / Produced by Sellex

カタログ掲載ページ P132



TY023 G

仕様

突板天板 ブナ材 (A.A5NM ナチュラル塗装仕上、C.A1NM 色染色塗装仕上)、
 オーク材 (B.A5NM 色ナチュラル塗装仕上)
 ウォールナット材 (D. ナチュラル塗装仕上)
 メラミン天板 表面:メラミン化粧板 (E. ホワイト、F. ナチュラル木目、G. ブラック、H. ダークブラウン木目)
 エッジ:ABS 樹脂
 脚 アルミダイキャスト (A,B,E,F. ホワイト塗装ナシ地仕上、C,D,G,H. ブラック塗装ナシ地仕上) アジャスター付

特記事項

・突板天板はすり傷に強いUV 塗装を採用しています。
 ・1500W、1800W サイズの天板は反り止め金具付となっております。

突板タイプ (コーナー:1R)



A. 天板:ブナ材/脚:ホワイト



B. 天板:オーク材/脚:ホワイト



C. 天板:ブナ材/脚:ブラック



D. 天板:ウォールナット材/脚:ブラック



メラミンタイプ (コーナー:16R)



E. 天板:ホワイト/脚:ホワイト



F. 天板:ナチュラル木目/脚:ホワイト



G. 天板:ブラック/脚:ブラック



H. 天板:ダークブラウン木目/脚:ブラック

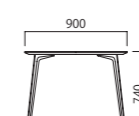
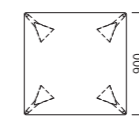

900W 900D

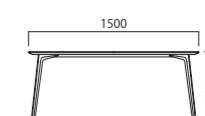
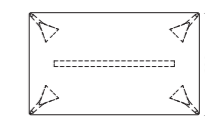

1500W 900D

※ () 寸法はメラミン天板

品番	突板天板	TY020A ~ D	TY021A ~ D
	メラミン天板	TY020E ~ H	TY021E ~ H
価格		182,000	223,000

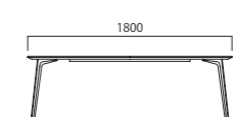
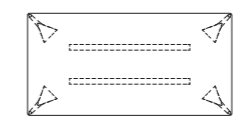

1800W 900D

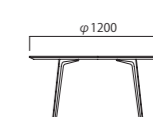
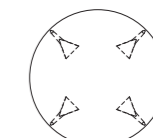

1200 φ

※ () 寸法はメラミン天板

品番	突板天板	TY022A ~ D	TY023A ~ D
	メラミン天板	TY022E ~ H	TY023E ~ H
価格		228,000	210,000

Aria Lounge table

Designed by O.T.S / Produced by Sellex

カタログ掲載ページ P133



TY043D

仕様	特記事項
<p>突板天板 プナ材 (A.A5NM ナチュラル塗装仕上、C.A1NM 色染色塗装仕上)、オーク材 (B.A5NM 色ナチュラル塗装仕上)、ウォールナット材 (D. ナチュラル塗装仕上)</p> <p>メラミン天板 表面:メラミン化粧板 (E. ホワイト、F. ナチュラル木目、G. ブラック、H. ダークブラウン木目)</p> <p>メラミン天板 エッジ:ABS 樹脂</p> <p>脚 スティール (A.B.E.F. ホワイト塗装ナシ地仕上、C.D.G.H. ブラック塗装ナシ地仕上)</p>	<p>・突板天板はすり傷に強い UV 塗装を採用しています。</p> <p>・脚端部には床への傷防止の為に硬質フェルトが取り付けられています。</p>

突板タイプ (コーナー:1R)



A. 天板: プナ材 / 脚: ホワイト



B. 天板: オーク材 / 脚: ホワイト



C. 天板: プナ材 / 脚: ブラック



D. 天板: ウォールナット材 / 脚: ブラック

メラミンタイプ (コーナー:16R)



E. 天板: ホワイト / 脚: ホワイト



F. 天板: ナチュラル木目 / 脚: ホワイト



G. 天板: ブラック / 脚: ブラック



H. 天板: ダークブラウン木目 / 脚: ブラック

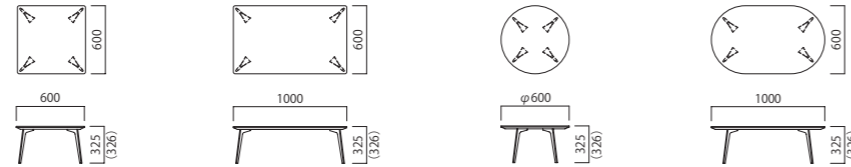

※ () 寸法はメラミン天板 H325/ H326

品番	突板天板	TY030A ~ D	TY031A ~ D	TY032A ~ D	TY033A ~ D
	メラミン天板	TY030E ~ H	TY031E ~ H	TY032E ~ H	TY033E ~ H
価格		69,000	86,000	74,000	95,000

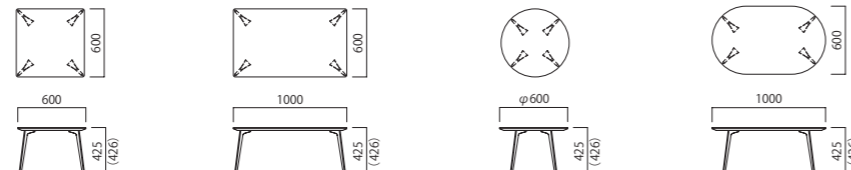

※ () 寸法はメラミン天板 H425/ H426

品番	突板天板	TY040A ~ D	TY041A ~ D	TY042A ~ D	TY043A ~ D
	メラミン天板	TY040E ~ H	TY041E ~ H	TY042E ~ H	TY043E ~ H
価格		71,000	88,000	75,000	97,000

Tosto Table

Designed by arti

カタログ掲載ページ P134



TJ6 7C A

仕様	
天板	高圧ラミネート樹脂 (TJ6. ホワイト、TJ7. ナチュラル木目、TJ8. ダークブラウン木目)
脚支柱	ステンレス (A. B. ヘアライン仕上、C. ブラック塗装仕上)
脚ベース	アルミダイキャスト (A. ポリッシュ仕上、B. シルバー塗装ナシ地仕上、C. ブラック塗装ナシ地仕上)、アジャスター付

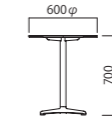

600 φ

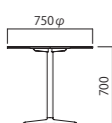

750 φ

天板カラー		ホワイト	ナチュラル木目	ダークブラウン木目	ホワイト	ナチュラル木目	ダークブラウン木目
品番 脚ベース	ポリッシュ	TJ6 6CA	TJ7 6CA	TJ8 6C A	TJ6 7CA	TJ7 7CA	TJ8 7CA
	シルバー	TJ6 6CB	TJ7 6CB	TJ8 6C B	TJ6 7CB	TJ7 7CB	TJ8 7CB
	ブラック	TJ6 6CC	TJ7 6CC	TJ8 6C C	TJ6 7CC	TJ7 7CC	TJ8 7CC
価格		40,000	41,000		53,000	57,000	

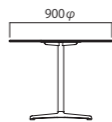

900 φ

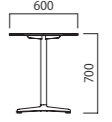
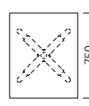

600W 750D

天板カラー		ホワイト	ナチュラル木目	ダークブラウン木目	ホワイト	ナチュラル木目	ダークブラウン木目
品番 脚ベース	ポリッシュ	TJ6 9CA	TJ7 9CA	TJ8 9CA	TJ6 67A	TJ7 67A	TJ8 67A
	シルバー	TJ6 9CB	TJ7 9CB	TJ8 9CB	TJ6 67B	TJ7 67B	TJ8 67B
	ブラック	TJ6 9CC	TJ7 9CC	TJ8 9CC	TJ6 67C	TJ7 67C	TJ8 67C
価格		74,000	77,000		43,000	53,000	

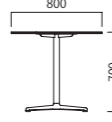
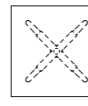

800W 800D

天板カラー		ホワイト	ナチュラル木目	ダークブラウン木目
品番 脚ベース	ポリッシュ	TJ6 88A	TJ7 88A	TJ8 88A
	シルバー	TJ6 88B	TJ7 88B	TJ8 88B
	ブラック	TJ6 88C	TJ7 88C	TJ8 88C
価格		50,000	64,000	

プライスリスト索引

Chair / Sofa

A		
Arete	アレーテ	40
C		
Calisson	カリソン	34
Calisson deux	カリソン ドゥ	36
Ciambella	チャンベラ	38
Cloche	クローチェ	13
Cup	カップ	29
E		
Egidio	エジリオ	13
I		
Intersect 800	インターセクト 800	43
Intersect 900	インターセクト 900	42
L		
La Zitta	ラジッタ	18
Land	ランド	31
Levi	レヴィ	50
M		
Macaron	マカロン	8
Matteo	マッテオ	48
Merano	メラノ	19
Miura Stool	ミウラスツール	30
Monza	モンツァ	24
Monza Bistro	モンツァ ビストロ	25
Monza Outdoor	モンツァ アウトドア	25
Monza Soft	モンツァ ソフト	24
Myto	ミュト	30
P		
Pranzo	ブランゾ	52
R		
Remo	レモ	27
S		
Sans	サンズ	39
Sofu	ソフ	41
Sonus	ソヌス	51
Split	スプリット	15
T		
Trench	トレンチ	11
V		
Velit	ヴェリット	23
Volo	ヴォーロ	46
Others		
811	811	16
822	822	17

Table

A		
Aria	アリア テーブル	57
Aria	アリア ラウンジテーブル	58
B		
Bloom	ブルーム	21
C		
Cup	カップ ラウンジテーブル	29
I		
Intersect	インターセクト サイドテーブル	44
K		
Kreis	クライス	54
L		
Levi	レヴィ テーブル	50
Lua	ルア	56
M		
Macaron	マカロン ラウンジテーブル	10
Matteo	マッテオ サイドテーブル	49
Monza Table	モンツァ テーブル	26
S		
Storia	ストリア	55
T		
Tosto	トスト	59
V		
Velit	ヴェリット サイドテーブル	23
Volo	ヴォーロ サイドテーブル	47
Others		
I		
Incise	インサイズ	45
L		
Land	ランド	31
S		
Soothe	スーズ	41

製品について

お問い合わせ

[張地]

表示価格は2025年12月現在の価格です。

尚、本価格は予告なく変更される場合がありますので、ご注文時には必ずご確認ください。

[仕様]

製品改良の為、予告無くデザイン・仕様を変更する場合があります。

革や木材などの天然素材を使用している製品は、木目や色調などに多少のバラツキが生じることがあります。予めご了承ください。

ソファ・チェアに関して張地の特性や厚みなどにより、サイズに若干の誤差が生じたり張り上りの風合いが写真と異なる場合がございますので予めご了承ください。

[L・R(左・右)表記について]

ソファのL・R(左・右)は、製品に着座した状態での左右を示しています。

例) 片アームR(右) 着座した状態で、右側に配置するソファを表しています。

[カバーリング]

交換用カバーのご発注及び、カバーの交換作業の詳細につきましてはお問い合わせください。

[張地について]

F1～F3、PL1・PL2、L1～L3 ランクの張地(布、合皮、革)と、一部製品に専用張地を設定しております。

尚、一部の製品においては張加工に適さない張地や加工方法の変わる張地がございます。

詳しくはプライスリストの各製品<特記事項>欄をご覧ください。

PIAVAL 製品の張地A～TはP13 (Egidioを除く)、TON製品の張地A～TはP29 (La Zitta、Meranoを除く)、PLANK製品の張地は各製品ページをご覧ください (Monza Softを除く)。

[送料・組立費用]

送料を別途お客様にご負担いただいております。また、製品によっては組立費用をご負担いただく場合がございます。

詳しくはお問い合わせください。

[納期]

製品により在庫状況や納期が異なります。場合によっては納品まで3～4ヶ月の納期をいただく場合があります。

納期短縮の為、空輸便の使用をご希望の際は、別途に空輸料金がかかります。詳細につきましてはお問い合わせください。

[キャンセルについて]

ご注文後のキャンセルは定価の50%のキャンセル代金を申し受けます。

[クレーム]

製品が到着しましたら、直ちに製品の数量、仕様、破損等についてご確認いただき、納品後7日以内にその内容をお申し出ください。

尚、それ以降のお申し出については、原則として有償での対応となりますので、予めご了承ください。

[保証]

製品の納品日より1年間を保証期間といたします。その間に製品の欠陥により発生した破損は、無償修理させていただきます。

その他につきましては、実費を申し受けますのでご了承ください。

お問い合わせ

お問い合わせ

[張地]

表示価格は2025年12月現在の価格です。

尚、本価格は予告なく変更される場合がありますので、ご注文時には必ずご確認ください。

[仕様]

製品改良の為、予告無くデザイン・仕様を変更する場合があります。

革や木材などの天然素材を使用している製品は、木目や色調などに多少のバラツキが生じることがあります。予めご了承ください。

ソファ・チェアに関して張地の特性や厚みなどにより、サイズに若干の誤差が生じたり張り上りの風合いが写真と異なる場合がございますので予めご了承ください。

[L・R(左・右)表記について]

ソファのL・R(左・右)は、製品に着座した状態での左右を示しています。

例) 片アームR(右) 着座した状態で、右側に配置するソファを表しています。

[カバーリング]

交換用カバーのご発注及び、カバーの交換作業の詳細につきましてはお問い合わせください。

[張地について]

F1～F3、PL1・PL2、L1～L3 ランクの張地(布、合皮、革)と、一部製品に専用張地を設定しております。

尚、一部の製品においては張加工に適さない張地や加工方法の変わる張地がございます。

詳しくはプライスリストの各製品<特記事項>欄をご覧ください。

PIAVAL 製品の張地A～TはP13 (Egidioを除く)、TON製品の張地A～TはP29 (La Zitta、Meranoを除く)、PLANK製品の張地は各製品ページをご覧ください (Monza Softを除く)。

[送料・組立費用]

送料を別途お客様にご負担いただいております。また、製品によっては組立費用をご負担いただく場合がございます。

詳しくはお問い合わせください。

[納期]

製品により在庫状況や納期が異なります。場合によっては納品まで3～4ヶ月の納期をいただく場合があります。

納期短縮の為、空輸便の使用をご希望の際は、別途に空輸料金がかかります。詳細につきましてはお問い合わせください。

[キャンセルについて]

ご注文後のキャンセルは定価の50%のキャンセル代金を申し受けます。

[クレーム]

製品が到着しましたら、直ちに製品の数量、仕様、破損等についてご確認いただき、納品後7日以内にその内容をお申し出ください。

尚、それ以降のお申し出については、原則として有償での対応となりますので、予めご了承ください。

[保証]

製品の納品日より1年間を保証期間といたします。その間に製品の欠陥により発生した破損は、無償修理させていただきます。

その他につきましては、実費を申し受けますのでご了承ください。

[店舗]

アルティ株式会社
〒106-0047 東京都港区南麻布4-11-30 南麻布渋谷ビル1F
Minami-Azabu Shibuya Bldg. 1F
4-11-30 Minami-Azabu, Minato-ku, Tokyo 106-0047, Japan

Tel 03-5449-2500

Fax 03-5449-2920

E-mail contact@arti-tokyo.com

www.arti-tokyo.com

[店舗]

製造元

パブリック株式会社

本社 愛知県名古屋市中区錦二丁目3番4号
名古屋錦フロントタワー 14階 〒460-0003

Tel 052-212-3721 Fax 052-212-3731

arti Vol.6 PriceList

発行所：パブリック株式会社

企 画：パブリック株式会社 経営企画部

発行日：2025年12月 第1版

本カタログの製品、内容の無断掲載、転載は固くお断りいたします。